



## **USER AND MAINTENANCE MANUAL**

B 2PTC - B 3PTC



---

| en | it | de | es | fr | nl | pt | da | fi | no | sv | pl | ru | cs | hu | sl | tr | hr | lt |  
| lv | et | ro | sk | bg | uk | bs | el | zh | kk |





**TECHNICAL DATA TABLE - TABELLA DATI TECNICI - TECHNISCHE DATENTABELLE - TABLA DE DATOS TÉCNICOS - TABLEAU DES DONNÉES TECHNIQUES - TABEL TECHNISCHE GEGEVENS - TABELA DE DADOS TÉCNICOS - TEKNISK DATATABEL - TEKNISTEN TIETOJEN TAULUKKO - TABELL FOR TEKNISKE DATA - TABELL MED TEKNISKA EGENSKAPER - TABELA DANYCH TECHNICZNYCH - ТАБЛИЦЕ ТЕХНИЧЕСКИХ ДАННЫХ - TABULKA TECHNICKÝCH ÚDAJŮ - MŰSZAKI ADATOK TÁBLÁZATÁN - TEHNIČNI PODATKI - TEKNİK VERİLER TABLOSUNDA - TABLICI S TEHNIČKIM PODACIMA - TECHNINIŲ DUOMENŲ LENTELĖJE - TEHNISKO DATU TABULA - TEHNILISTE ANDMETE TABEL - TABELUL CU DATE TEHNICE - TABUĽKA TECHNICKÝCH ÚDAJOV - ТАБЛИЦА ТЕХНИЧЕСКИ ДАННИ - ТАБЛИЦІ ТЕХНІЧНИХ ДАНИХ - TABELI SA TEHNIČKIM PODACIMA - ΠΙΝΑΚΙΔΑ ΤΩΝ ΤΕΧΝΙΚΩΝ ΣΤΟΙΧΕΙΩΝ - 技术参数 - ТЕХНИКАЛЫҚ КӨРСЕТКІШТЕР КЕСТЕСІ**

	<b>B 2PTC</b>	<b>B 3PTC</b>
	<p align="center">2 kW-кВт</p> <p align="center">1.700 kcal/h-ккал/ч 7.000 Btu/h-БТЕ/ч</p>	<p align="center">3 kW-кВт</p> <p align="center">2.600 kcal/h-ккал/ч 10.000 Btu/h-БТЕ/ч</p>
	97 m <sup>3</sup> /h-м <sup>3</sup> /ч	258 m <sup>3</sup> /h-м <sup>3</sup> /ч
	~220-240 V-В 50 Hz-Гц 8,7 А	~220-240 V-В 50 Hz-Гц 13 А
IP21		

<b>MODEL</b>			<b>B 2PTC</b>	<b>B 3PTC</b>
	<b>SYMBOL</b>	<b>UNIT</b>		
<b>HEAT OUTPUT</b>				
Nominal heat output	<b>P<sub>nom</sub></b>	<b>kW</b>	2	3
Minimum heat output (indicative)	<b>P<sub>min</sub></b>	<b>kW</b>	1	1,5
Maximum continuous heat output	<b>P<sub>max,c</sub></b>	<b>kW</b>	2	3
<b>AUXILIARY ELECTRICITY CONSUMPTION</b>				
At nominal heat output	<b>e<sub>lmax</sub></b>	<b>kW</b>	N/A	N/A
At minimum heat output	<b>e<sub>lmin</sub></b>	<b>kW</b>	N/A	N/A
In standby mode	<b>e<sub>lSB</sub></b>	<b>kW</b>	N/A	N/A
<b>TYPE OF HEAT INPUT, FOR ELECTRIC STORAGE LOCAL SPACE HEATERS ONLY (SELECT ONE)</b>				
Manual heat charge control, with integrated thermostat			No	
Manual heat charge control with room and/or outdoor temperature feedback			No	
Electronic heat charge control with room and/or outdoor temperature feedback			No	
Fan assisted heat output			No	
<b>TYPE OF HEAT OUTPUT/ROOM TEMPERATURE CONTROL (SELECT ONE)</b>				
Single stage heat output and no room temperature control			No	
Two or more manual stages, no room temperature control			No	
With mechanic thermostat room temperature control			Yes	
With electronic room temperature control			No	
Electronic room temperature control plus day timer			No	
Electronic room temperature control plus week timer			No	
<b>OTHER CONTROL OPTIONS (MULTIPLE SELECTIONS POSSIBLE)</b>				
Room temperature control, with presence detection			No	
Room temperature control, with open window detection			No	
With distance control option			No	
With adaptive start control			No	
With working time limitation			No	
With black bulb sensor			No	
<b>Contact Details (See the CE CONFORMITY CERTIFICATE)</b>				

ATTENTION: This product is only suitable for well insulated spaces or occasional use. - ATTENZIONE: Il prodotto è destinato ad essere usato solo in spazi ben isolati o all'uso occasionale. - ACHTUNG: Dieses Produkt ist nur für gut isolierte Bereiche oder gelegentliche Verwendung geeignet. - ATENCIÓN: Este producto es apto solamente para espacios bien aislados o de uso ocasional. - ATTENTION: Ce produit convient uniquement pour les espaces bien isolés ou pour une utilisation occasionnelle. - LET OP: Dit is product is enkel aangewezen voor goed geïsoleerde ruimten of voor occasioneel gebruik. - ATENÇÃO: Este produto é adequado apenas para espaços bem isolados ou uso ocasional. - ADVARSEL: Dette produkt er kun egnet til velisolerede rum eller til lejlighedsvis brug. - HUOMIO: Tämä tuote soveltuu vain hyvin eristettyihin tiloihin tai satunnaiseen käyttöön. - VÆR OPPMERKSOM: Dette produktet er kun egnet for godt isolerte rom eller sporadisk bruk. - OBSERVERA: Denna produkt är endast lämplig för välisolerade utrymmen eller tillfällig användning. - UWAGA: ten produkt jest przeznaczony tylko do dobrze izolowanych pomieszczeń lub okazjonalnego zastosowania. - ВНИМАНИЕ: Данный продукт пригоден только для хорошо изолированных сред или для редкого применения. - POZOR: Tento produkt je vhodný pouze pro dobře izolované prostory nebo příležitostné použití. - FIGYELEM: A termék használatra csak jól szigetelt térben vagy csak alkalomszerűen megengedett. - POZOR: Ta izdelek ni primeren za dobro izolirane prostore ali občasno rabo. - DİKKAT: Bu ürün sadece iyi şekilde yalıtılmış alanlar veya ara sıra kullanım için uygundur. - UPOZORENJE: Ovaj proizvod je prikladan samo za dobro izolirane prostore ili povremenu uporabu. - DÉMESIO: šis produktas tinka tik gerai izoliuotoms vietoms arba tik atsitiktiniam naudojimui. - UZMANĪBU: Šis izstrādājums ir piemērots tikai labi izolētām telpām vai gadījuma lietošanai. - TÁHELEPANU: Toode sobib üksnes hästi isoleeritud ruumides või juhuslikuks kasutamiseks. - ATENȚIE: Acest produs este potrivit pentru spații bine izolate sau pentru uz ocazional. - POZOR: Tento produkt je vhodný iba pre dobre izolované priestory alebo príležitostné použitie. - ВНИМАНИЕ: Този продукт е подходящ за използване само в добре изолирани помещения или за спорадична употреба. - УВАГА: Цей продукт підходить тільки для добре утеплених приміщень або випадкового використання. - PAŽNJA: Ovaj proizvod je pogodan samo za dobro izolirane prostore ili povremenu upotrebu. - ΠΡΟΣΟΧΗ: Το προϊόν αυτό είναι κατάλληλο μόνο για καλά μονωμένους χώρους ή περιστασιακή χρήση. - 注意:本产品仅适用于隔热良好的空间或偶尔使用。 - НАЗАР АУДАРЫҢЫЗ: Бұл өнім тек жақсы оқшауланған орындарға немесе кездейсоқ қолданысқа арналған.

PICTURES - FIGURE - ABBILDUNGEN - FIGURAS - FIGURES - FIGUREN - FIGURAS - FIGURER - KUVAT - FIGURER - FIGUR - RYSUNKI - РИСУНКИ - OB-  
RÁZKY - ÁBRÁK - SLIKE - ŞEKİLLER - SLIKE - PAVEIKSLĖLIAI - ATTĒLI - JO-  
ONISED - IMAGINI - OBRÁZKY - ФИГУРА - МАЛЮНКИ - SLIKE - ΕΙΚΟΝΕΣ -   
- СУРЕТТЕР

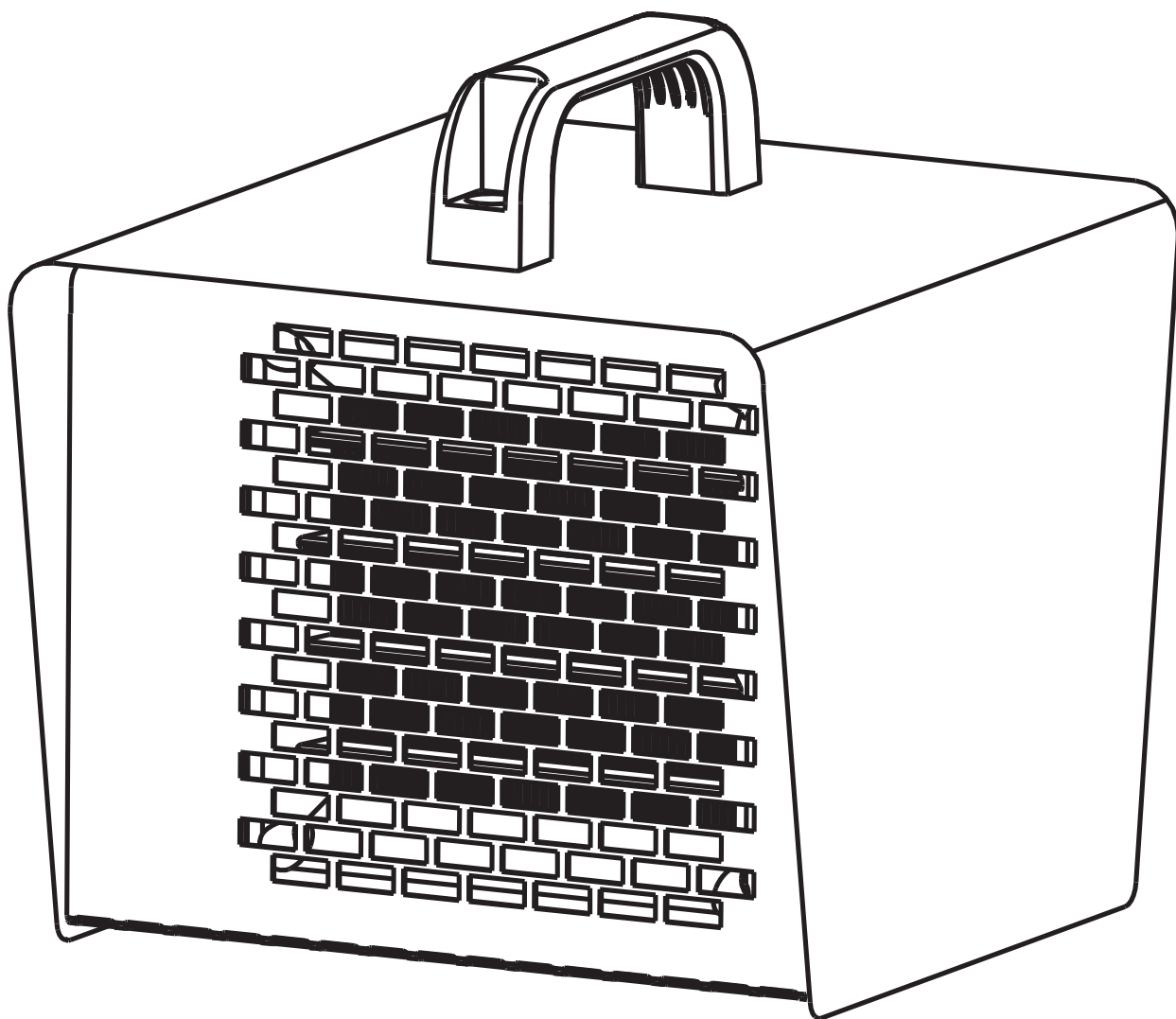

PICTURES - FIGURE - ABBILDUNGEN - FIGURAS - FIGURES - FIGUREN - FIGURAS - FIGURER - KUVAT - FIGURER - FIGUR - RYSUNKI - ΡΙCΥΗΚΙ - OB-RÁZKY - ÁBRÁK - SLIKE - ŞEKİLLER - SLIKE - PAVEIKSLĒLIAI - ATTĒLI - JO-ONISED - IMAGINI - OBRÁZKY - ΦΙΓΥΡΑ - ΜΑΛΙΟΥΗΚΙ - SLIKE - EIKONEC -  - CYPETTEP

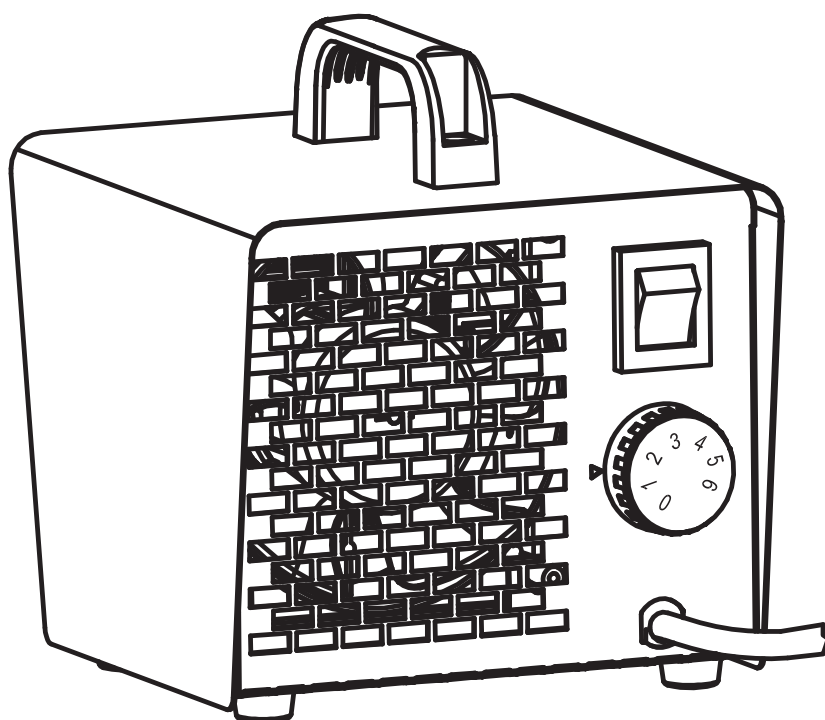
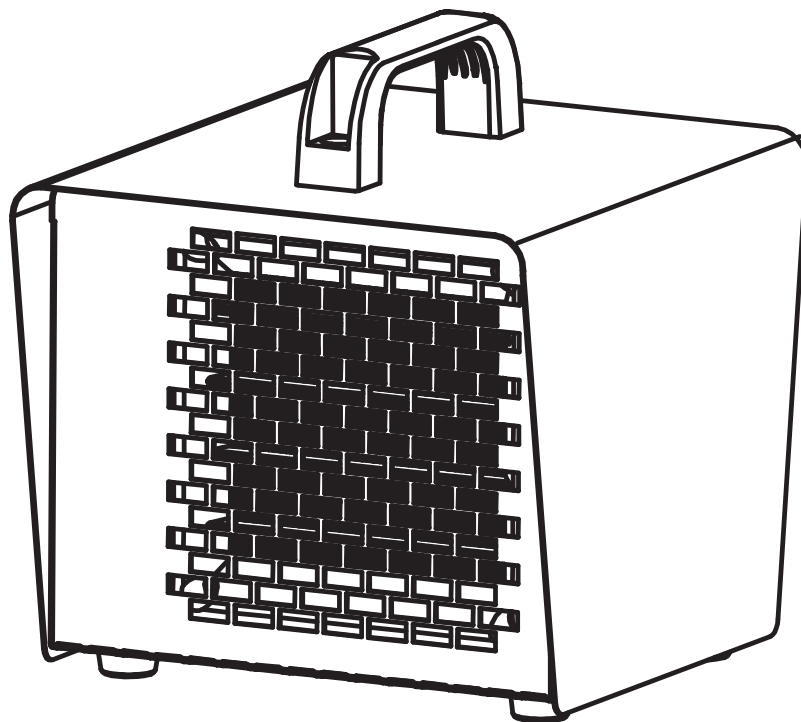

PICTURES - FIGURE - ABBILDUNGEN - FIGURAS - FIGURES - FIGUREN - FIGURAS - FIGURER - KUVAT - FIGURER - FIGUR - RYSUNKI - РИСУНКИ - OB-  
RÁZKY - ÁBRÁK - SLIKE - ŞEKİLLER - SLIKE - PAVEIKSLĖLIAI - ATTĒLI - JO-  
ONISED - IMAGINI - OBRÁZKY - ФИГУРА - МАЛЮНКИ - SLIKE - ΕΙΚΟΝΕΣ -   
- СУРЕТТЕР

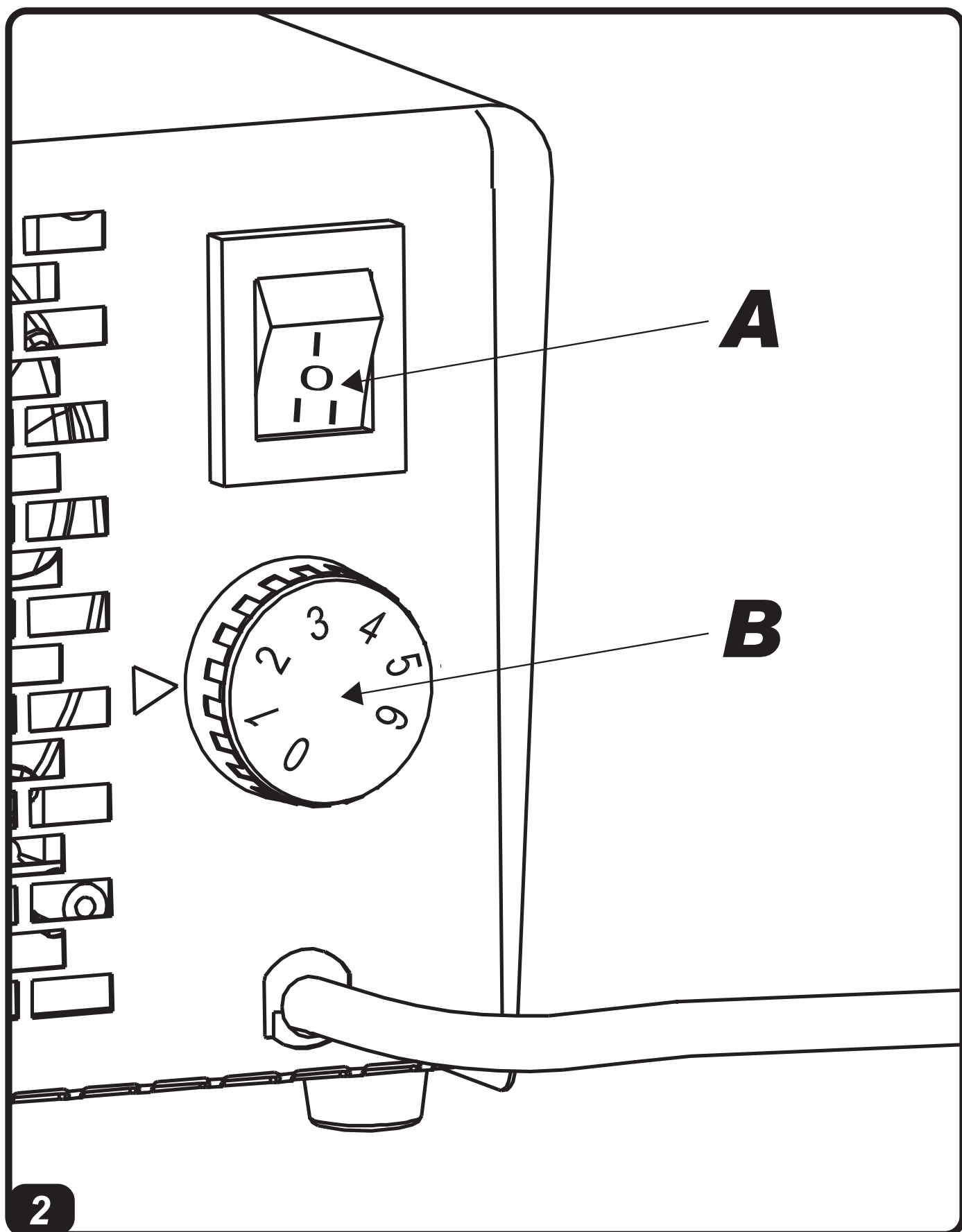



PICTURES - FIGURE - ABBILDUNGEN - FIGURAS - FIGURES - FIGUREN - FIGURAS - FIGURER - KUVAT - FIGURER - FIGUR - RYSUNKI - РИСУНКИ - OB-  
RÁZKY - ÁBRÁK - SLIKE - ŞEKİLLER - SLIKE - PAVEIKSLĖLIAI - ATTĒLI - JO-  
ONISED - IMAGINI - OBRÁZKY - ФИГУРА - МАЛЮНКИ - SLIKE - ΕΙΚΟΝΕΣ - 图  
- СУРЕТТЕР

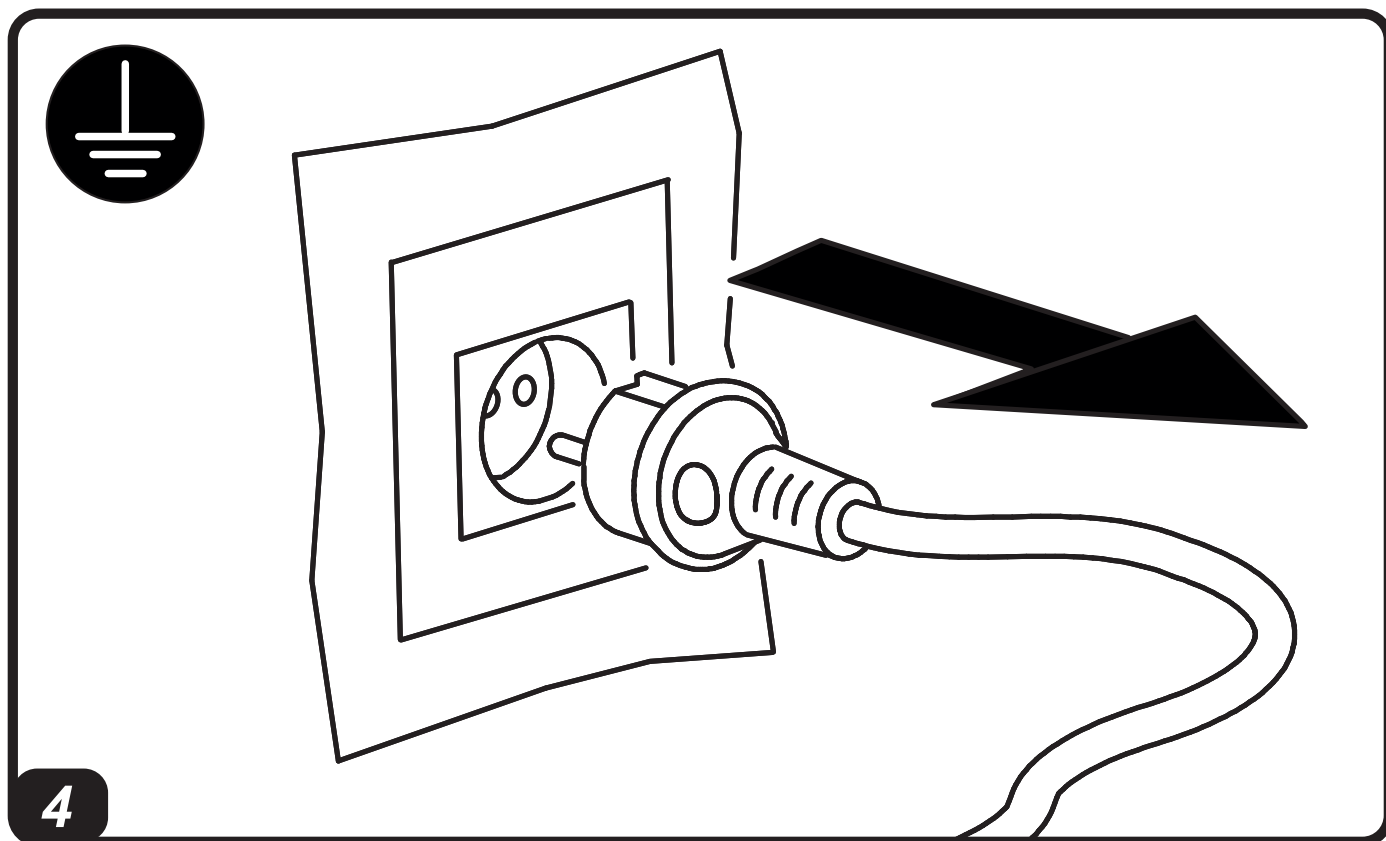
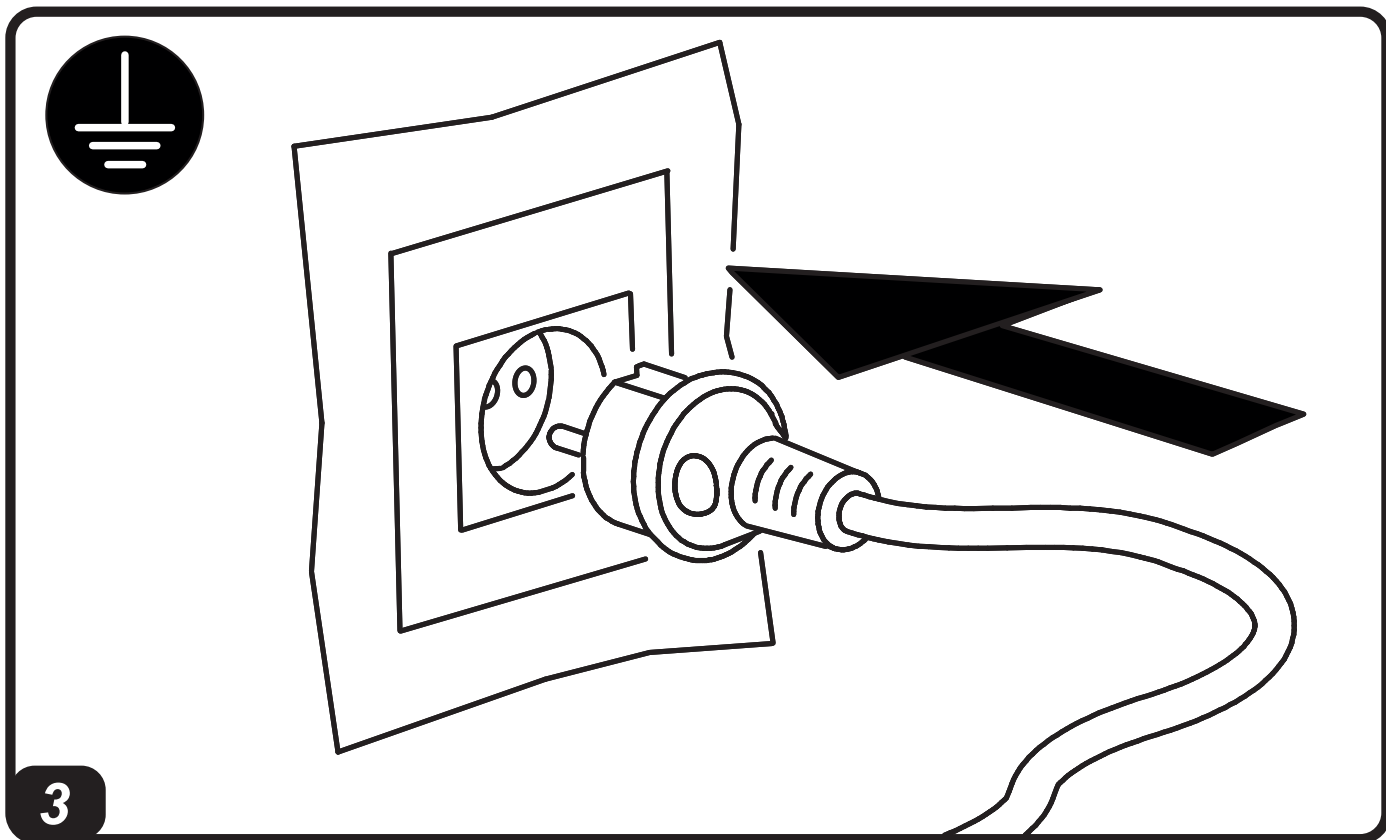

**IMPORTANT: READ AND UNDERSTAND THIS OPERATIONAL MANUAL PRIOR TO ASSEMBLING, STARTING UP OR CONDUCTING MAINTENANCE ON THIS HEATER. USING THE HEATER INCORRECTLY CAN CAUSE SERIOUS OR FATAL INJURIES. KEEP THIS MANUAL FOR FURTHER REFERENCE.**

### ►►1. DESCRIPTION

(Pic. 1)

This series of warm air heaters is particularly suited to heating indoor areas, such as warehouses, shops and homes. These heaters comply with the current European directive.

### ►►2. SAFETY INFORMATION

**IMPORTANT: THIS HEATER IS NOT SUITABLE FOR USE BY PERSONS (INCLUDING CHILDREN) WITH REDUCED PHYSICAL, SENSORY OR MENTAL CAPACITIES OR WITH LACK OF EXPERIENCE OR KNOWLEDGE UNLESS SUPERVISED BY A PERSON RESPONSIBLE FOR THEIR SAFETY. CHILDREN MUST BE SUPERVISED TO MAKE SURE THEY DO NOT PLAY WITH THE HEATER.**

**IMPORTANT: IN ORDER TO PREVENT ANY RISK, EVEN IF DISCONNECTION FROM THE POWER SUPPLY MAINS IS STATED, ALL CLEANING, MAINTENANCE AND REPAIR OPERATIONS REQUIRING ACCESS TO DANGEROUS PARTS (E.G. REPLACING THE DAMAGED POWER SUPPLY CABLE), MUST BE CARRIED OUT BY THE MANUFACTURER, ITS TECHNICAL SUPPORT CENTRE, A PERSON WITH SIMILAR QUALIFICATION.**

**IMPORTANT: COMPLY WITH ALL LOCAL LEGISLATION AND CURRENT REGULATIONS WHEN USING THE HEATER.**

► 1.1. Heaters used near tarpaulins, curtains or other similar covering materials must be a safe distance from them. It is advised to use fire-proof covering material.

► 1.2. Keep the heater a safe distance from humidity, water and atmospheric agents to prevent serious damage to the heater.

► 1.3. Keep the hot parts of the heater a suitable distance from inflammable or thermolabile materials (including the power supply cable).

► 1.4. Never move, handle or conduct maintenance on the heater when it is hot, connected to the mains or in operation.

► 1.5. Avoid fire hazards by placing the hot or functioning heater on a steady level surface.

► 1.6. Keep animals at a safe distance from the heater.

► 1.7. Turn on the heater only with a current that has the voltage and frequency values specified on the heater's identification plate.

► 1.8. Make sure the heater is only connected to suitable mains with a differential switch and suitable earthing.

► 1.9. If the power supply cable is damaged, it must be replaced by the support centre to prevent any risk.

► 1.10. Disconnect the heater from the mains power supply when not in use.

► 1.11. Always disconnect the heater from the mains if temporarily left in unsafe conditions and make sure it cannot be used.

► 1.12. Never block, not even partially, the heater's air vent or the air outlet.

► 1.13. Avoid any kind of ducting, either at the air inlet or outlet.

► 1.14. Do not cover the heater while in operation, it might overheat.

► 1.15. Ask the support centre to check that the heater is working properly at least once a year and/or as required.

**THE MANUFACTURER DECLINES ANY LIABILITY FOR DAMAGE/INJURIES TO PROPERTY/PERSONS DERIVING FROM IMPROPER USE OF THE HEATER. ONLY SPECIALISED PERSONNEL AUTHORISED BY THE MANUFACTURER CAN PERFORM WORK ON THE HEATER.**

### ►►3. UNPACKING

**WARNING: THE PACKAGING MATERIAL IS NOT A TOY. KEEP THE PLASTIC BAG OUT OF THE REACH OF CHILDREN; DANGER OF SUFFOCATION!**

► 2.1. Remove all packaging material used to deliver the heater and dispose of it in compliance with current standards.

► 2.2. Remove all items from the packaging.

► 2.3. Check for any damage incurred during transport. If the heater appears damaged, immediately inform the dealer from whom it was purchased.

### ►►4. ASSEMBLY

These heaters are equipped with handles, supports, etc. depending on the model. These parts, which include the relative nuts and bolts, are in the heater's packaging. In any case, many heater models are already assembled by the manufacturer and are therefore ready to use.

### ►►5. CONTROL PANEL

(Pic. 2)

A. Power selector;

B. Room thermostat knob.

### ►►6. OPERATION

**WARNING: YOU ARE REQUIRED TO READ, UNDERSTAND AND FOLLOW THE "INFORMATION ON SAFETY" BEFORE STARTING THE HEATER IN ORDER TO USE IT CORRECTLY AND AVOID RISKS.**

**WARNING: MAKE SURE THE POWER SUPPLY CABLE IS INTACT AND THAT THE FEATURES OF THE MAINS POWER SUPPLY MATCH THE ONES ON THE HEATER'S TECHNICAL DATA PLATE.**

**WARNING: BEFORE USING THE HEATER, MAKE SURE IT IS PLACED ON A PERFECTLY FLAT, STABLE AND LEVEL SURFACE.**

### ▶▶ 6.1. SWITCH-ON:

▶ 6.1.1. Connect the heater to the mains (Pic. 3).

▶ 6.1.2. Turn the power selector to the desired mode (A Pic. 2).

Here are the available settings:

•• By setting the power selector to "I" the heater will operate at heating power 1 (minimum heating power).

•• By setting the power selector to "II" the heater will operate at heating power 2 (maximum heating power).

CAUTION: A SERIES OF SENSORS CHECK THAT THE HEATER IS OPERATING CORRECTLY AND STOPS THE PRODUCT IN THE EVENT OF A SERIOUS FAULT. ELIMINATE THE POSSIBLE CAUSE OF THE HEATER BLOCK (E.G. OBSTRUCTED AIR VENT, IMPAIRED AIR SUPPLY, ETC.). IF, AFTER A FEW ATTEMPTS TO RESUME OPERATION (SWITCH-ON / SWITCH-OFF), THE HEATER DOES NOT WORK, CONTACT THE SUPPORT CENTRE.

### ▶▶ 6.2. SWITCH-OFF:

▶ 6.2.1. Set the power selector to "0/OFF" (A Pic. 2).

▶ 6.2.2. Disconnect the heater from the mains (Pic. 4).

CAUTION: FOR PROPER SHUTDOWN, NEVER DISCONNECT THE HEATER FROM THE MAINS BEFORE SETTING THE POWER SELECTOR SWITCH TO POSITION "0/OFF".

### ▶▶ 7. STORAGE

Disconnect the heater from the electrical mains (Pic. 4), when not in use and wait a few minutes for it to cool down completely before putting it away. Put it back in a dry place and protected from dust. When the heater is used again,

check the condition of the power supply cable (where present); if in doubt regarding its state, contact the support centre. In any case, have the support centre check that the heater is working properly at least once a year and/or as required.

NOTE: PERIODICALLY CLEAN THE INLET AND OUTLET GRIDS, USING LOW-PRESSURE AIR, IN ORDER TO PREVENT HEATER FAILURE.

### ▶▶ 8. TROUBLESHOOTING

PROBLEM	POSSIBLE CAUSE	POSSIBLE SOLUTION
The heater isn't working	<ol style="list-style-type: none"> <li>1. Power selector set to "0/OFF"</li> <li>2. Incorrect setting of the room thermostat</li> <li>3. No power supply</li> <li>4. Blocked heater</li> </ol>	<ol style="list-style-type: none"> <li>1. Turn the power selector to the desired heating mode</li> <li>2a. Turn the thermostat knob clockwise</li> <li>2b. Make sure the temperature set on the room thermostat is higher than the outdoor temperature (the scale goes from 0 to 6)</li> <li>3a. Plug in the power supply cable correctly</li> <li>3b. Make sure your mains power supply is working correctly</li> <li>3c. Contact the support centre</li> <li>4. Contact the support centre</li> </ol>
The motor isn't working	<ol style="list-style-type: none"> <li>1. Faulty motor</li> <li>2. Blocked fan</li> </ol>	<ol style="list-style-type: none"> <li>1. Contact the support centre</li> <li>2a. Remove any obstructions</li> <li>2b. Contact the support centre</li> </ol>
The heater doesn't heat up	<ol style="list-style-type: none"> <li>1. Faulty internal appliance</li> </ol>	<ol style="list-style-type: none"> <li>1. Contact the support centre</li> </ol>
Reduced airflow	<ol style="list-style-type: none"> <li>1. Obstructed air vents</li> <li>2. Faulty motor</li> </ol>	<ol style="list-style-type: none"> <li>1a. Remove any obstructions</li> <li>1b. Contact the support centre</li> <li>2. Contact the support centre</li> </ol>

**IMPORTANTE: LEGGERE E COMPNDERE QUESTO MANUALE OPERATIVO PRIMA DI EFFETTUARE L'ASSEMBLAGGIO, LA MESSA IN FUNZIONE O LA MANUTENZIONE DI QUESTO RISCALDATORE. L'USO ERRATO DEL RISCALDATORE PUÒ CAUSARE LESIONI GRAVI O FATALI. CONSERVARE QUESTO MANUALE A TITOLO DI FUTURO RIFERIMENTO.**

## ►►1. DESCRIZIONE

(Fig. 1)

Questa serie di riscaldatori d'aria calda è particolarmente indicata per il riscaldamento di locali chiusi come magazzini, negozi e abitazioni. Questi riscaldatori sono conformi alla direttiva europea in vigore.

## ►►2. INFORMAZIONI SULLA SICUREZZA

**IMPORTANTE: QUESTO RISCALDATORE NON È ADATTO ALL'USO DA PARTE DI PERSONE (INCLUSE BAMBINI) CON CAPACITÀ FISICHE, SENSORIALI E MENTALI RIDOTTE, O INESPERTE, A MENO CHE NON VENGA SUPERVISIONATE DA UNA PERSONA RESPONSABILE PER LA LORO SICUREZZA. I BAMBINI DEVONO ESSERE CONTROLLATI, PER ASSICURARSI CHE NON GIOCHINO CON IL RISCALDATORE.**

**IMPORTANTE: TUTTE LE OPERAZIONI DI PULIZIA, MANUTENZIONE E RIPARAZIONE CHE PREVEDONO L'ACCESSO A PARTI PERICOLOSE (COME LA SOSTITUZIONE DEL CAVO DI ALIMENTAZIONE DANNEGGIATO) DEVONO ESSERE SVOLTE DAL COSTRUTTORE, DAL SUO SERVIZIO DI ASSISTENZA TECNICA, DA UNA PERSONA CON QUALIFICA SIMILARE, IN MODO DA PREVENIRE OGNI RISCHIO, ANCHE SE È PREVISTA LA DISCONNESSIONE DALLA RETE DI ALIMENTAZIONE.**

**IMPORTANTE: DURANTE L'USO DEL RISCALDATORE, ATTENERSI A TUTTE LE ORDINANZE LOCALI ED ALLA NORMATIVA VIGENTE.**

► 1.1. I riscaldatori usati in prossimità di teloni, tende o altri materiali simili di copertura, devono essere situati a distanza di sicurezza da essi. Si consiglia anche di usare materiali di copertura di tipo ignifugo.

► 1.2. Tenere il riscaldatore a distanza di sicurezza da umidità, acqua e agenti atmosferici al fine di evitare danni gravi al riscaldatore.

► 1.3. Mantenere una adeguata distanza da materiali infiammabili o termolabili (compreso il cavo di alimentazione) dalle parti calde del riscaldatore.

► 1.4. Quando il riscaldatore è caldo o collegato alla rete elettrica o in funzione non deve mai essere spostato, maneggiato né soggetto ad alcun intervento di manutenzione.

► 1.5. Porre il riscaldatore caldo o in funzione, su una superficie stabile e livellata, in modo da evitare rischi di incendio.

► 1.6. Tenere gli animali a distanza di sicurezza dal riscaldatore.

► 1.7. Alimentare il riscaldatore solamente con corrente avente tensione e frequenza specificate sulla targhetta identificativa del riscaldatore.

► 1.8. Assicurarsi di collegare il riscaldatore solo a reti elettriche opportunamente dotate di interruttore differenziale e di adeguata messa a terra.

► 1.9. Se il cavo di alimentazione risulta danneggiato, deve essere sostituito dal centro di assistenza, in modo da prevenire ogni rischio.

► 1.10. Scollegare il riscaldatore dalla presa di rete, quando non lo si usa.

► 1.11. Qualora il riscaldatore sia lasciato temporaneamente in condizioni non sicure, fare in modo che non possa essere usato e comunque scollegarlo sempre dalla rete elettrica.

► 1.12. Non ostruire, anche parzialmente, la presa dell'aria, né l'uscita dell'aria del riscaldatore.

► 1.13. Evitare qualsiasi tipo di canalizzazione, sia in ingresso che in uscita dell'aria.

► 1.14. Non coprire il riscaldatore durante il funzionamento, potrebbe andare in surriscaldamento.

► 1.15. Far verificare dal centro di assistenza, il corretto funzionamento del riscaldatore, almeno una volta all'anno e/o secondo l'esigenza.

**IL COSTRUTTORE DECLINA OGNI RESPONSABILITÀ PER DANNI A COSE E/O PERSONE, DERIVANTI DALL'USO IMPROPRIO DEL RISCALDATORE.**

**SOLO PERSONALE SPECIALIZZATO ED AUTORIZZATO DAL COSTRUTTORE PUÒ INTERVENIRE SUL RISCALDATORE.**

## ►►3. DISIMBALLAGGIO

**AVVERTENZA: IL MATERIALE DELLA CONFEZIONE NON È UN GIOCATTOLO PER BAMBINI. TENERE IL SACCHETTO DI PLASTICA LONTANO DALLA PORTATA DEI BAMBINI; PERICOLO DI SOFFOCAMENTO!**

► 2.1. Rimuovere tutti i materiali di imballaggio usati per confezionare e spedire il riscaldatore e smaltirli secondo le norme vigenti.

► 2.2. Estrarre tutti gli articoli dall'imballo.

► 2.3. Controllare eventuali danni subiti durante il trasporto. Se il riscaldatore appare danneggiato, informare immediatamente il concessionario presso il quale è stato acquistato.

## ►►4. ASSEMBLAGGIO

Questi riscaldatori sono dotati di maniglie, supporti, ecc. a seconda del modello. Tali componenti, completi della relativa bulloneria di montaggio, sono situati nell'imballo del riscaldatore. Ad ogni modo molti modelli di riscaldatori sono già assemblati dal costruttore e quindi sono pronti all'uso.

## ►►5. PANNELLO COMANDI

(Fig. 2)

A. Selettore di potenza;

B. Manopola termostato ambiente.

## ►► 6. FUNZIONAMENTO

**AVVERTENZA: AL FINE DI UTILIZZARE CORRETTAMENTE E DI EVITARE RISCHI LEGGERE, COMPRENDERE E SEGUIRE LE “INFORMAZIONI SULLA SICUREZZA” PRIMA DI METTERE IN FUNZIONE IL RISCALDATORE.**

**AVVERTENZA: VERIFICARE LA PERFETTA INTEGRITÀ DEL CAVO DI ALIMENTAZIONE E CHE LE CARATTERISTICHE ELETTRICHE DELLA RETE CORRISPONDANO A QUANTO RIPORTATO SULLA TARGHETTA DATI TECNICI DEL RISCALDATORE.**

**AVVERTENZA: PRIMA DI UTILIZZARE IL RISCALDATORE ASSICURARSI CHE SIA POSIZIONATO SU UNA SUPERFICIE PERFETTAMENTE PIANA, STABILE E LIVELLATA.**

### ►► 6.1. ACCENSIONE:

► 6.1.1. Collegare il riscaldatore alla rete elettrica (Fig. 3).

► 6.1.2. Posizionare il selettore di potenza sulla modalità desiderata (A Fig. 2).

Sono possibili le seguenti impostazioni:

•• Posizionando il selettore di potenza su “I” il riscaldatore lavorerà a potenza riscaldante 1 (minima potenza riscaldante).

•• Posizionando il selettore di potenza su “II” il riscaldatore lavorerà a potenza riscaldante 2 (massima potenza riscaldante).

**ATTENZIONE: UNA SERIE DI SENSORI, VERIFICANO IL CORRETTO FUNZIONAMENTO DEL RISCALDATORE, BLOCCANDO IL PRODOTTO IN CASO DI GRAVE ANOMALIA. ELIMINARE LA POSSIBILE CAUSA CHE HA PORTATO AL BLOCCO DEL RISCALDATORE (ES. OSTRUZIONE DELLA PRESA D’ARIA, INSUFFICIENTE APPORTO D’ARIA, ECC.). SE DOPO ALCUNI TENTATIVI DI RIPRISTINO (ACCESSIONE / SPEGNIMENTO), IL RISCALDATORE NON DOVESSE FUNZIONARE, CONTATTARE IL CENTRO DI ASSISTENZA.**

### ►► 6.2. SPEGNIMENTO:

► 6.2.1. Portare il selettore di potenza in posizione “0/OFF” (A Fig. 2).

► 6.2.2. Scollegare il riscaldatore dalla rete elettrica (Fig. 4).

**ATTENZIONE: PER UN CORRETTO SPEGNIMENTO, NON SCOLLEGARE MAI IL RISCALDATORE DALLA RETE ELETTRICA PRIMA DI AVER POSIZIONATO IL SELETTORE DI POTENZA IN POSIZIONE “0/OFF”.**

## ►► 7. CONSERVAZIONE

Scollegare il riscaldatore dalla rete elettrica (Fig. 4), quando non viene utilizzato e prima di riporlo, attendere alcuni minuti che sia completamente freddo. Riporlo in un ambiente asciutto e protetto dalla polvere. Quando il riscaldatore viene riutilizzato, controllare lo stato di manutenzione del cavo di alimentazione (dove presente); se avete dubbi sulla buona conservazione, fate intervenire il centro di assistenza. In ogni caso far verificare dal centro di assistenza, il corretto funzionamento del riscaldatore, almeno una volta all’anno e/o secondo l’esigenza.

**NOTA: PERIODICAMENTE PULIRE LE GRIGLIE DI ENTRATA E DI USCITA, UTILIZZANDO ARIA A BASSA PRESSIONE, AL FINE DI EVITARE GUASTI AL RISCALDATORE.**

## ►► 8. INDIVIDUAZIONE PROBLEMA

PROBLEMA	POSSIBILE CAUSA	POSSIBILE SOLUZIONE
Il riscaldatore non funziona	1. Selettore di potenza in posizione “0/OFF” 2. Impostazione errata del termostato ambiente  3. Mancanza alimentazione  4. Riscaldatore in blocco	1. Posizionare il selettore di potenza sulla modalità riscaldante desiderata 2a. Ruotare in senso orario la manopola del termostato 2b. Verificare che la temperatura impostata sul termostato ambiente sia superiore alla temperatura esterna (la scala va da 0 a 6) 3a. Inserire correttamente la spina nell’alimentazione elettrica 3b. Verificare il corretto funzionamento del vostro impianto elettrico 3c. Rivolgersi al centro di assistenza 4. Rivolgersi al centro di assistenza
Il motore non funziona	1. Motore guasto 2. Ventola bloccata	1. Rivolgersi al centro di assistenza 2a. Rimuovere le ostruzioni 2b. Rivolgersi al centro di assistenza
Il riscaldatore non riscalda	1. Apparecchiatura interna guasta	1. Rivolgersi al centro di assistenza
Flusso d’aria ridotto	1. Prese d’aria ostruite 2. Motore guasto	1a. Rimuovere le ostruzioni 1b. Rivolgersi al centro di assistenza 2. Rivolgersi al centro di assistenza

**WICHTIGER HINWEIS: DIESE BEDIENUNGSANLEITUNG MUSS VOR ZUSAMMENBAU, INBETRIEBSETZUNG ODER WARTUNG DIESES HEIZGERÄTES GELESEN UND VERSTANDEN WORDEN SEIN. FALSCHER GEBRAUCH DES HEIZGERÄTES KANN ZU SCHWEREN VERLETZUNGEN FÜHREN, AUCH MIT TÖDLICHEM AUSGANG. BEWAHREN SIE DIESE ANLEITUNG ZUM SPÄTEREN NACHSCHLAGEN GUT AUF.**

## ►►1. BESCHREIBUNG

(Abb. 1)

Diese Warmlufterzeuger- Serie ist speziell für die Erwärmung von geschlossenen Lokalen wie Lagerräume, Geschäfte und Wohnräume gedacht. Diese Heizgeräte sind konform mit der mit der aktuell in Kraft stehenden Europäischen Richtlinie.

## ►►2. SICHERHEITSHINWEISE

**WICHTIGER HINWEIS: DIESES GERÄT IST NICHT GEEIGNET FÜR DEN GEBRAUCH DURCH PERSONEN (EINSCHLIESSLICH KINDERN) MIT EINGESCHRÄNKTEN KÖRPERLICHEN, SENSORISCHEN UND GEISTIGEN FÄHIGKEITEN BZW. OHNE AUSREICHENDE FACHKENNTNIS, ES SEI DENN, SIE WERDEN VON EINER FÜR IHRE SICHERHEIT VERANTWORTLICHEN PERSON BEAUFSICHTIGT. KINDER SIND ZU BEAUFSICHTIGEN, DAMIT SIE NICHT MIT DEM GERÄT SPIELEN.**

**WICHTIGER HINWEIS: ALLE REINIGUNGS-, WARTUNGS- UND REPARATURARBEITEN, BEI DENEN AUF GEFÄHRLICHE BAUTEILE ZUGEGRIFFEN WERDEN MUSS (WIE DER AUSTAUSCH DES BESCHÄDIGTEN VERSORGUNGSKABELS) MÜSSEN VOM HERSTELLER, DESSEN KUNDENDIENST ODER ÄHNLICH QUALIFIZIERTEM PERSONAL SO VORGENOMMEN WERDEN, DASS JEDES RISIKO VERMIEDEN WIRD, AUCH WENN DIE TRENnung VOM STROMNETZ VORGESEHEN IST.**

**WICHTIGER HINWEIS: WÄHREND DES BETRIEBS DES HEIZGERÄTS SIND ALLE ÖRTLICHEN BESTIMMUNGEN UND GELTENDEN VORSCHRIFTEN ZU BEACHTEN.**

► 1.1. Beim Betrieb der Geräte ist ein Sicherheitsabstand von Planen, Vorhängen oder ähnlichen Materialien einzuhalten. Es wird auch empfohlen, Abdeckungen aus nicht brennbarem Material zu verwenden.

► 1.2. Das Heizgerät muss in einem Sicherheitsabstand zu Feuchtigkeit, Wasser und atmosphärische Einflüssen gehalten werden, um schwere Schäden am Gerät zu vermeiden.

► 1.3. Zwischen brennbaren bzw. wärmeempfindlichen Stoffen (einschließlich des Netzkabels) und den heißen Teilen des Heizgeräts ist ein ausreichender Abstand einzuhalten.

► 1.4. Wenn das Heizgerät heiß oder an das Stromnetz angeschlossen oder in Betrieb ist, darf es niemals gehandhabt oder gewartet werden.

► 1.5. Das Heizgerät muss, wenn es heiß oder in Betrieb ist, auf einer stabilen und ebenen Fläche stehen, um Brandgefahr zu vermeiden.

► 1.6. Haustiere in einem sicheren Abstand vom Heizgerät halten.

► 1.7. Die Stromversorgung des Heizgeräts muss die auf dessen Typenschild angegebene Spannung und Frequenz aufweisen.

► 1.8. Sicherstellen, dass das Gerät nur an Stromnetze mit FI- Schutzschalter und geeigneter Erdung angeschlossen ist.

► 1.9. Wenn das Netzkabel beschädigt ist, muss es vom Kundendienst ausgetauscht werden, um Gefahren auszuschließen.

► 1.10. Das Heizgerät vom Stromnetz abtrennen, wenn es nicht benutzt wird.

► 1.11. Wird das Heizgerät vorübergehend in einem unsicheren Zustand gelassen, ist dafür Sorge zu tragen, dass es nicht benutzt werden kann, und auf jeden Fall sollte es vom Stromnetz getrennt werden.

► 1.12. Niemals, auch nicht teilweise, die Luftzufuhr oder die Luftaustrittsöffnung des Heizgeräts verschließen.

► 1.13. Jede Art von Kanalisierung, sowohl beim Luftzutritt als auch beim Luftaustritt, vermeiden.

► 1.14. Das Heizgerät während des Betriebs nicht abdecken, er könnte sich überhitzen.

► 1.15. Die korrekte Funktion des Heizgeräts mindestens einmal pro Jahr und / oder wenn nötig vom Kundendienst überprüfen lassen.

**DER HERSTELLER LEHNT JEDE HAFTUNG FÜR SACH- UND/ODER PERSONENSCHÄDEN AB, DIE AUF UNSACHGEMÄSSEN GEBRAUCH DES HEIZGERÄTS ZURÜCKZUFÜHREN SIND.**

**NUR SPEZIALISIERTES UND VOM HERSTELLER AUTORISIERTES PERSONAL DARF AM HEIZGERÄT ZUM EINSATZ KOMMEN.**

## ►►3. AUSPACKEN

**WARNHINWEIS: DAS VERPACKUNGSMATERIAL IST KEIN SPIELZEUG FÜR KINDER. DEN PLASTIKSACK VON KINDERN FERN HALTEN; ERSTICKUNGSGEFAHR!**

► 2.1. Alle für Verpackung und Versand des Heizgeräts verwendeten Materialien müssen entfernt und vorschriftsgemäß entsorgt werden.

► 2.2. Nehmen Sie alle Artikel aus der Verpackung.

► 2.3. Kontrollieren, ob Transportschäden vorliegen. Wenn das Heizgerät beschädigt ist, sofort den Vertragshändler informieren, bei dem es erworben wurde.

## ►►4. ZUSAMMENBAU

Diese Heizgeräte sind je nach Modell mit Griffen, Halterungen usw. versehen. Diese Bauteile befinden sich zusammen mit den entsprechenden Befestigungsmaterialien in der Verpackung des Heizgeräts. Viele Modelle der Heizgeräte werden bereits vom Hersteller zusammengebaut und sind daher betriebsbereit.

## ►► 5. BEDIENTAFEL

(Abb. 2)

- A. Leistungswahlschalter;
- B. Einstellknopf Raumthermostat.

## ►► 6. BETRIEB

**WARNHINWEIS: UM DAS HEIZGERÄT RICHTIG ZU BENUTZEN UND GEFAHREN ZU VERMEIDEN, MÜSSEN VOR SEINER INBETRIEBNAHME DIE "INFORMATIONEN ZUR SICHERHEIT" GELESEN WERDEN, VERSTANDEN WORDEN SEIN UND BEFOLGT WERDEN.**

**WARNHINWEIS: SICHERSTELLEN, DASS DAS VERSORGUNGSKABEL IN EINWANDFREIEM ZUSTAND IST UND DIE ELEKTRISCHEN MERKMALE DES NETZES DEN TECHNISCHEN ANGABEN AUF DEM TYPENSCHILD DES HEIZGERÄTS ENTSPRECHEN.**

**WARNHINWEIS: VERGEWISSERN SIE SICH VOR DER BENUTZUNG DES HEIZGERÄTS, DASS ES AUF EINER VOLLKOMMEN FLACHEN, STABILEN UND EBENEN OBERFLÄCHE STEHT.**

### ►► 6.1. INBETRIEBNAHME:

► 6.1.1. Das Heizgerät an das Stromnetz anschließen (Abb. 3).

► 6.1.2. Den Leistungswahlschalter auf die gewünschte Modalität einstellen (AAbb. 2).

Die folgenden Einstellungen sind möglich:

- Durch die Einstellung des Leistungswahlschalters auf "I" arbeitet das Heizgerät auf der Heizleistung 1 (geringste Heizleistung).
- Durch die Einstellung des Leistungswahlschalters auf "II" arbeitet das Heizgerät auf Heizleistung 2 (maximale Heizleistung).

**ACHTUNG: EINE REIHE VON SENSOREN KONTROLLIERT DIE KORREKTE FUNKTION DES HEIZGERÄTS UND BLOCKIERT DAS GERÄT IM FALLE VON GRAVIE-**

**RENDEN ANOMALIEN. DIE MÖGLICHE URSACHE BESEITIGEN, DIE ZUR BLOCKIERUNG DES HEIZGERÄTS FÜHRTE (Z. B. VERSTOPFUNG DER LUFTKLAPPE, UNZUREICHENDE LUFTZUFUHR, ETC.), SOLLTE DAS HEIZGERÄT NACH MEHREREN WIEDERINBETRIEBNAHME-VERSUCHEN (EINSCHALTUNG / AUSSCHALTUNG) TROTZDEM NICHT FUNKTIONIEREN, IST DER TECHNISCHE KUNDENDIENST ZU KONTAKTIEREN.**

### ►► 6.2. AUSSCHALTEN:

► 6.2.1. Den Leistungswahlschalter in Position „OFF/0“ drehen (AAbb. 2).

► 6.2.2. Das Heizgerät vom Stromnetz trennen (Abb. 4).

**ACHTUNG: UM EINE ORDNUNGSGEMÄSSE ABSCHALTUNG ZU GEWÄHRLEISTEN, DARF DAS HEIZGERÄT NIEMALS VOM STROMNETZ GETRENNT WERDEN, BEVOR DER LEISTUNGSWAHLSCHALTER IN DIE POSITION "0/OFF" GEBRACHT WURDE.**

## ►► 7. AUFBEWAHRUNG

Das Heizgerät vom Stromnetz trennen (Abb. 4), wenn es nicht benutzt wird, und einige Minuten abwarten, bis es vollständig abgekühlt ist, bevor es weggeräumt wird. In einem trockenen und vor Staub geschützten Raum abstellen. Wenn das Heizgerät erneut benutzt wird, den Erhaltungszustand des Versorgungskabels (wenn vorhanden) kontrollieren; bei Zweifeln hierzu wenden Sie sich bitte an den Kundendienst. Die korrekte Funktion des Heizgeräts auf jeden Fall mindestens einmal pro Jahr und / oder wenn nötig vom Kundendienst überprüfen lassen.

**HINWEIS: REINIGEN SIE REGELMÄSSIG DIE EIN- UND AUSLASSGITTER MIT NIEDERDRUCKLUFT, UM EINEN AUSFALL DES HEIZGERÄTS ZU VERMEIDEN.**

## ►► 8. FEHLERSUCHE

PROBLEM	MÖGLICHE URSACHE	MÖGLICHE LÖSUNG
Das Heizgerät funktioniert nicht	1. Leistungswahlschalter in Position „0/OFF“ 2. Einstellung des Raumthermostats fehlerhaft  3. Fehlende Stromversorgung  4. Heizgerät blockiert	1. Den Leistungswahlschalter auf die gewünschte Heizmodalität einstellen 2a. Drehen Sie den Thermostatknopf im Uhrzeigersinn 2b. Kontrollieren, dass die auf dem Raumthermostat eingestellte Temperatur höher als die Außentemperatur ist (Skala von 0 bis 6) 3a. Den Stromversorgungsstecker korrekt einfügen 3b. Die korrekte Funktion Ihrer elektrischen Anlage überprüfen 3c. An den Kundendienst wenden 4. An den Kundendienst wenden
Der Motor funktioniert nicht	1. Motor defekt 2. Gebläse blockiert	1. An den Kundendienst wenden 2a. Verstopfungen entfernen 2b. An den Kundendienst wenden
Das Heizgerät heizt nicht	1. Innenausstattung defekt	1. An den Kundendienst wenden
Luftzufuhr reduziert	1. Verstopfte Lufteinlässe 2. Motor defekt	1a. Verstopfungen entfernen 1b. An den Kundendienst wenden 2. An den Kundendienst wenden

**IMPORTANTE: LEA Y COMPRENDA ESTE MANUAL OPERATIVO ANTES DE MONTAR, PONER EN FUNCIONAMIENTO O REALIZAR EL MANTENIMIENTO DE ESTE CALENTADOR. UN USO INCORRECTO DEL CALENTADOR PUEDE CAUSAR LESIONES GRAVES O INCLUSO LA MUERTE. CONSERVE ESTE MANUAL COMO MATERIAL DE REFERENCIA PARA CONSULTARLO EN EL FUTURO.**

es

## ►►1. DESCRIPCIÓN

(Fig. 1)

Esta serie de calefactores de aire caliente está particularmente indicada para la calefacción de locales cerrados como almacenes, tiendas y viviendas. Estos calefactores son conformes con la directiva europea en vigor.

## ►►2. INFORMACIÓN SOBRE LA SEGURIDAD

**IMPORTANTE: ESTE CALEFACTOR NO DEBE SER UTILIZADO POR PERSONAS (INCLUIDOS LOS NIÑOS) CON CAPACIDADES FÍSICAS, SENSORIALES Y MENTALES REDUCIDAS O POR PERSONAS INEXPERTAS, A MENOS QUE CUENTEN CON LA SUPERVISIÓN DE UNA PERSONA RESPONSABLE DE SU SEGURIDAD. SE DEBE CONTROLAR A LOS NIÑOS PARA ASEGURARSE DE QUE NO JUEGUEN CON EL CALEFACTOR.**

**IMPORTANTE: TODAS LAS OPERACIONES DE LIMPIEZA, MANTENIMIENTO Y REPARACIÓN QUE REQUIERAN EL ACCESO A PARTES PELIGROSAS (COMO LA SUSTITUCIÓN DEL CABLE DE ALIMENTACIÓN DAÑADO), DEBEN SER LLEVADAS A CABO POR EL FABRICANTE, POR SU SERVICIO DE ASISTENCIA TÉCNICA O POR UNA PERSONA CON UNA CUALIFICACIÓN SIMILAR, PARA EVITAR RIESGOS, INCLUSO SI ESTÁ PREVISTA LA DESCONEXIÓN DE LA RED DE ALIMENTACIÓN.**

**IMPORTANTE: DURANTE EL USO DEL CALEFACTOR, RESPETE TODAS LAS ORDENANZAS LOCALES Y LA NORMATIVA VIGENTE.**

► 1.1. Los calefactores utilizados en las cercanías de lonas, cortinas u otros materiales similares de cobertura, deben estar situados a una distancia de seguridad de dichos materiales. Se aconseja además utilizar materiales de cobertura de tipo ignífugo.

► 1.2. Mantenga el calefactor a una distancia de seguridad de la humedad, del agua y de agentes atmosféricos con el fin de evitar daños graves al calefactor.

► 1.3. Mantenga una distancia adecuada de las partes calientes del calefactor con los materiales inflamables o termolábiles (incluido el cable de alimentación).

► 1.4. Cuando el calefactor esté caliente, conectado a la red eléctrica o en funcionamiento, nunca lo desplace, lo manipule, ni tampoco realice ninguna intervención de mantenimiento sobre este.

► 1.5. Coloque el calefactor caliente, o en funcionamiento, sobre una superficie estable y nivelada, para evitar riesgos de incendio.

► 1.6. Mantenga los animales a una distancia de seguridad del calefactor.

► 1.7. Alimente el calefactor únicamente con corriente con la tensión y la frecuencia especificadas en la placa de identificación del calefactor.

► 1.8. Asegúrese de conectar el calefactor solo a redes eléctricas equipadas con un interruptor diferencial y con una adecuada puesta a tierra.

► 1.9. Si el cable de alimentación estuviera dañado, deberá ser sustituido por el centro de asistencia para evitar cualquier tipo de riesgos.

► 1.10. Cuando no utilice el calefactor, desconéctelo de la toma de red.

► 1.11. Si se dejara temporalmente el calefactor en condiciones no seguras, hágalo de manera que no pueda ser utilizado y desconéctelo siempre de la red eléctrica.

► 1.12. No obstruya, ni siquiera parcialmente, la toma de aire, ni la salida de aire del calefactor.

► 1.13. Evite cualquier tipo de canalización, tanto en la entrada como en la salida del aire.

► 1.14. No cubra el calefactor durante el funcionamiento, podría sobrecalentarse.

► 1.15. Haga que el centro de asistencia verifique el funcionamiento correcto del calefactor, al menos una vez al año y/o según las exigencias.

**EL FABRICANTE DECLINA TODA RESPONSABILIDAD POR DAÑOS A PERSONAS Y/O COSAS DERIVADOS DE UN USO INCORRECTO DEL CALEFACTOR.**

**SOLAMENTE PERSONAL ESPECIALIZADO Y AUTORIZADO POR EL FABRICANTE PUEDE INTERVENIR EN EL CALEFACTOR.**

## ►►3. DESEMBALAJE

**ADVERTENCIA: EL MATERIAL DEL EMBALAJE NO ES UN JUGUETE PARA LOS NIÑOS. MANTENGA LA BOLSA DE PLÁSTICO ALEJADA DEL ALCANCE DE LOS NIÑOS, ¡PELIGRO DE ASFIXIA!**

► 2.1. Retire todos los materiales del embalaje utilizados para embalar y expedir el calefactor y elimínelos según las normas vigentes.

► 2.2. Saque todos los artículos del embalaje.

► 2.3. Controle posibles daños durante el transporte. Si el calefactor estuviera dañado, informe inmediatamente al concesionario donde lo ha comprado.

## ►►4. MONTAJE

Estos calefactores están equipados con manijas, soportes, etc., según el modelo. Estos componentes, equipados con la tornillería de montaje correspondiente, se encuentran en el embalaje del calefactor. Sin embargo, muchos modelos de calefactores ya están montados por el fabricante y, por lo tanto, están listos para usar.



## ►► 5. PANEL DE MANDOS

(Fig. 2)

- A. Selector de potencia;
- B. Pomo de termostato ambiente.

## ►► 6. FUNCIONAMIENTO

**ADVERTENCIA: CON EL FIN DE UTILIZAR CORRECTAMENTE Y DE EVITAR RIESGOS LEA, COMPRENDA Y RESPETE LAS "INFORMACIONES SOBRE LA SEGURIDAD" ANTES DE PONER EN FUNCIONAMIENTO EL CALEFACTOR.**

**ADVERTENCIA: VERIFIQUE LA PERFECTA INTEGRIDAD DEL CABLE DE ALIMENTACIÓN Y QUE LAS CARACTERÍSTICAS ELÉCTRICAS DE LA RED CORRESPONDAN CON CUANTO SE INDICA EN LA PLACA DE LOS DATOS TÉCNICOS DEL CALEFACTOR.**

**ADVERTENCIA: ANTES DE UTILIZAR EL CALEFACTOR, ASEGÚRESE DE QUE ESTÉ COLOCADO SOBRE UNA SUPERFICIE PERFECTAMENTE PLANA, ESTABLE Y NIVELADA.**

### ►► 6.1. ENCENDIDO:

► 6.1.1. Desconecte el calefactor de la red eléctrica (Fig. 3).

► 6.1.2. Coloque el selector de potencia en la modalidad deseada (A Fig. 2).

Son posibles las siguientes configuraciones:

- Posicionando el selector de potencia en "I" el calefactor funcionará con potencia de calentamiento 1 (potencia mínima de calentamiento).
- Posicionando el selector de potencia en "II" el calefactor funcionará con potencia de calentamiento 2 (potencia máxima de calentamiento).

**ATENCIÓN: UNA SERIE DE SENSORES VERIFICAN EL FUNCIONAMIENTO CORRECTO DEL CALEFACTOR,**

**BLOQUEANDO EL PRODUCTO EN CASO DE ANOMALÍA GRAVE. ELIMINAR LA POSIBLE CAUSA QUE HAYA PROVOCADO EL BLOQUEO DEL CALEFACTOR (P. EJ. OBSTRUCCIÓN DE LA TOMA DE AIRE, APORTE DE AIRE INSUFICIENTE, ETC.). SI DESPUÉS DE ALGUNOS TENTATIVOS DE RESTABLECIMIENTO (ENCENDIDO / APAGADO), EL CALEFACTOR NO FUNCIONARA, PÓNGASE EN CONTACTO CON EL CENTRO DE ASISTENCIA.**

### ►► 6.2. APAGADO:

► 6.2.1. Ponga el selector de potencia en la posición 0/ OFF" (A Fig. 2).

► 6.2.2. Desconecte el calefactor de la red eléctrica (Fig. 4).

**ATENCIÓN: PARA UN APAGADO CORRECTO, NO DESCONECTE NUNCA EL CALEFACTOR DE LA RED ELÉCTRICA ANTES DE PONER EL SELECTOR DE POTENCIA EN LA POSICIÓN "0/OFF".**

## ►► 7. CONSERVACIÓN

Desconecte el calefactor de la red eléctrica (Fig. 4), cuando no se utilice y antes de guardarlo, espere algunos minutos a que esté completamente frío. Guárdelo en un ambiente seco y protegido del polvo. Cuando vuelva a utilizarse el calefactor, controle el estado de mantenimiento del cable de alimentación (si estuviera presente); si tiene dudas sobre la buena conservación, llame al centro de asistencia. Haga que el centro de asistencia verifique el funcionamiento correcto del calefactor, al menos una vez al año y/o según las exigencias.

**NOTA: LIMPIE PERIÓDICAMENTE LAS REJILLAS DE ENTRADA Y SALIDA, CON AIRE A BAJA PRESIÓN, PARA EVITAR AVERÍAS EN EL CALEFACTOR.**

## ►► 8. INDIVIDUACIÓN DEL PROBLEMA

PROBLEMA	POSIBLE CAUSA	POSIBLE SOLUCIÓN
El calefactor no funciona	1. Selector de potencia en posición "0/OFF" 2. Configuración errónea del termostato ambiente  3. Falta alimentación  4. Calefactor bloqueado	1. Coloque el selector de potencia en la modalidad de calentamiento deseada 2a. Gire el pomo del termostato en el sentido de las agujas del reloj 2b. Verifique que la temperatura configurada en el termostato ambiente sea superior a la temperatura externa (la escala va de 0 a 6) 3a. Introduzca correctamente la clavija en la alimentación eléctrica 3b. Verifique el funcionamiento correcto de su instalación eléctrica 3c. Diríjase al centro de asistencia 4. Diríjase al centro de asistencia
El motor no funciona	1. Motor averiado 2. Ventilador bloqueado	1. Diríjase al centro de asistencia 2a. Retire las obstrucciones 2b. Diríjase al centro de asistencia
El calefactor no calienta	1. Dispositivos internos averiados	1. Diríjase al centro de asistencia
Flujo de aire reducido	1. Tomas de aire obstruidas  2. Motor averiado	1a. Retire las obstrucciones 1b. Diríjase al centro de asistencia 2. Diríjase al centro de asistencia

**IMPORTANT : VEUILLEZ LIRE ET COMPRENDRE CE MANUEL D'UTILISATION AVANT DE PROCÉDER À L'ASSEMBLAGE, À LA MISE EN SERVICE OU À L'ENTRETIEN DE CET APPAREIL DE CHAUFFAGE. L'UTILISATION INCORRECTE DU RÉCHAUFFEUR PEUT CAUSER DES LÉSIONS GRAVES OU FATALES. CONSERVER CE MANUEL POUR TOUTE CONSULTATION FUTURE.**

fr

## ►► 1. DESCRIPTION

(Fig. 1)

Cette série d'appareils de chauffage à air chaud est particulièrement indiquée pour le chauffage des locaux fermés comme les entrepôts, les magasins et les habitations. Ces appareils de chauffage sont conformes à la directive européenne en vigueur.

## ►► 2. INFORMATIONS SUR LA SÉCURITÉ

**IMPORTANT : CET APPAREIL DE CHAUFFAGE N'EST PAS ADAPTÉ POUR ÊTRE UTILISÉ PAR DES PERSONNES (Y COMPRIS LES ENFANTS) AYANT DES CAPACITÉS PHYSIQUES, SENSORIELLES OU MENTALES RÉDUITES OU PAR DES PERSONNES INEXPÉRIMENTÉES, À MOINS QU'ELLES NE SOIENT SURVEILLÉES PAR UNE PERSONNE RESPONSABLE DE LEUR SÉCURITÉ. IL CONVIENT DE SURVEILLER LES ENFANTS POUR S'ASSURER QU'ILS NE JOUENT PAS AVEC L'APPAREIL DE CHAUFFAGE.**

**IMPORTANT : TOUTES LES OPÉRATIONS DE NETTOYAGE, D'ENTRETIEN ET DE RÉPARATION PRÉVOYANT L'ACCÈS À DES PARTIES DANGEREUSES (COMME LE REMPLACEMENT DU CÂBLE D'ALIMENTATION ENDOMMAGÉ) DOIVENT ÊTRE EFFECTUÉES PAR LE FABRICANT, PAR SON SERVICE D'ASSISTANCE TECHNIQUE, PAR UNE PERSONNE AYANT UNE QUALIFICATION SIMILAIRE, DE FAÇON À PRÉVENIR TOUT RISQUE, MÊME SI LA DÉCONNEXION DU RÉSEAU D'ALIMENTATION EST PRÉVUE.**

**IMPORTANT : PENDANT L'UTILISATION DE L'APPAREIL DE CHAUFFAGE, RESPECTER TOUS LES ARRÊTÉS LOCAUX ET LA RÉGLEMENTATION EN VIGUEUR.**

► 1.1. Les appareils de chauffage utilisés à proximité de bâches, de rideaux ou d'autres matériaux de couverture similaires doivent être séparés de ceux-ci par une distance de sécurité. Il est également conseillé d'utiliser des matériaux de couverture de type ignifuges.

► 1.2. Garder l'appareil de chauffage à une distance de sécurité par rapport à l'humidité, l'eau et les agents atmosphériques afin d'éviter de graves dommages à l'appareil de chauffage.

► 1.3. Maintenir les parties chaudes de l'appareil de chauffage à une distance appropriée des matériaux inflammables ou thermolabiles (y compris le câble d'alimentation).

► 1.4. Lorsque l'appareil de chauffage est chaud, branché au réseau électrique, ou en marche, ne jamais le déplacer, le manipuler ou le soumettre à des interventions d'entretien.

► 1.5. Placer l'appareil de chauffage chaud ou en marche sur une surface stable et nivelée, de manière à éviter les risques d'incendie.

► 1.6. Garder les animaux à une distance de sécurité de l'appareil de chauffage.

► 1.7. N'alimenter l'appareil de chauffage qu'avec du courant ayant la tension et la fréquence spécifiées sur la plaque d'identification de l'appareil.

► 1.8. S'assurer de brancher l'appareil de chauffage exclusivement à des réseaux électriques opportunément équipés

d'un interrupteur différentiel et d'une mise à la terre appropriée.

► 1.9. Si le câble d'alimentation est endommagé, il doit être remplacé par le centre d'assistance technique, afin d'éviter tout risque.

► 1.10. Débrancher l'appareil de chauffage de la prise de courant lorsqu'il n'est pas utilisé.

► 1.11. Si l'appareil de chauffage est laissé temporairement dans des conditions de non sécurité, faire en sorte qu'il ne puisse être utilisé et, dans tous les cas, toujours le débrancher du réseau électrique.

► 1.12. Ne pas obstruer, même partiellement, la prise de l'air, ni la sortie de l'air de l'appareil de chauffage.

► 1.13. Éviter tout type de conduit, que ce soit à l'entrée ou à la sortie d'air.

► 1.14. Ne pas couvrir l'appareil de chauffage pendant qu'il fonctionne ; il pourrait surchauffer.

► 1.15. Faire vérifier le fonctionnement correct de l'appareil de chauffage par l'assistance technique, au moins une fois par an et/ou selon la nécessité.

**LE FABRICANT DÉCLINE TOUTE RESPONSABILITÉ EN CAS DE DOMMAGES, AUX BIENS ET/OU AUX PERSONNES, DÉCOULANT D'UN USAGE IMPROPRE DE L'APPAREIL DE CHAUFFAGE.**

**SEUL LE PERSONNEL SPÉCIALISÉ ET AUTORISÉ PAR LE FABRICANT PEUT INTERVENIR SUR L'APPAREIL DE CHAUFFAGE.**

## ►► 3. DÉBALLAGE

**AVERTISSEMENT : LE MATÉRIEL DE L'EMBALLAGE N'EST PAS UN JOUET POUR LES ENFANTS. CONSERVER LE SACHET EN PLASTIQUE HORS DE LA PORTÉE DES ENFANTS ; DANGER D'ÉTOUFFEMENT !**

► 2.1. Enlever tous les matériaux d'emballage utilisés pour conditionner et expédier l'appareil de chauffage et les éliminer conformément aux normes en vigueur.

► 2.2. Retirer tous les articles de l'emballage.

► 2.3. Contrôler les dégâts éventuellement subis pendant le transport. Si l'appareil de chauffage est endommagé, informer immédiatement le concessionnaire auprès duquel il a été acheté.

## ►► 4. ASSEMBLAGE

Ces appareils de chauffage sont équipés de poignées, de supports, etc. selon le modèle. Ces composants, équipés de la boulonnerie correspondante pour le montage, sont situés dans la boîte de l'appareil de chauffage. Dans tous les cas, de nombreux modèles de chauffages sont déjà assemblés par le fabricant et sont donc prêts à être utilisés.

## ►► 5. PANNEAU DE COMMANDE

(Fig. 2)

A. Sélecteur de puissance ;

B. Bouton rotatif du thermostat d'ambiance.

## ►► 6. FONCTIONNEMENT

**AVERTISSEMENT : AFIN DE L'UTILISER CORRECTEMENT ET D'ÉVITER TOUT RISQUE, LIRE, COMPRENDRE ET SUIVRE LES « INFORMATIONS SUR LA SÉCURITÉ » AVANT DE METTRE L'APPAREIL DE CHAUFFAGE EN MARCHÉ.**

**AVERTISSEMENT : VÉRIFIER L'INTÉGRITÉ PARFAITE DU CÂBLE D'ALIMENTATION ET CONTRÔLER QUE LES CARACTÉRISTIQUES ÉLECTRIQUES DU RÉSEAU CORRESPONDENT AUX INDICATIONS DE LA PLAQUE SIGNALÉTIQUE DE L'APPAREIL DE CHAUFFAGE.**

**AVERTISSEMENT : AVANT D'UTILISER L'APPAREIL DE CHAUFFAGE, S'ASSURER QU'IL EST PLACÉ SUR UNE SURFACE PARFAITEMENT PLANE, STABLE ET HORIZONTALE.**

### ►► 6.1. ALLUMAGE :

► 6.1.1. Brancher l'appareil de chauffage au réseau électrique (Fig. 3).

► 6.1.2. Positionner le sélecteur de puissance sur le mode souhaité (A Fig. 2).

Les configurations suivantes sont possibles :

- En plaçant le sélecteur de puissance sur « I », l'appareil de chauffage fonctionne à la puissance de chauffage 1 (puissance de chauffage minimale).

- En plaçant le sélecteur de puissance sur « II », l'appareil de chauffage fonctionne à la puissance de chauffage 2 (puissance de chauffage maximale).

**ATTENTION : UNE SÉRIE DE CAPTEURS VÉRIFIE LE BON FONCTIONNEMENT DE L'APPAREIL DE CHAUFFAGE, EN BLOQUANT L'APPAREIL EN CAS DE GRAVE ANOMALIE. ÉLIMINER LA CAUSE POSSIBLE QUI A CONDUIT AU BLOCAGE DE L'APPAREIL DE CHAUFFAGE (PAR EX. OBSTRUCTION DE LA PRISE D'AIR, APPORT D'AIR INSUFFISANT, ETC.). SI APRÈS QUELQUES TENTATIVES DE RÉTABLISSEMENT (ALLUMAGE/EXTINCTION), L'APPAREIL DE CHAUFFAGE NE FONCTIONNE PAS, CONTACTER L'ASSISTANCE TECHNIQUE.**

### ►► 6.2. EXTINCTION :

► 6.2.1. Placer le sélecteur de puissance sur « 0/OFF » (A Fig. 2).

► 6.2.2. Débrancher l'appareil de chauffage du réseau électrique (Fig. 4).

**ATTENTION : POUR UNE EXTINCTION CORRECTE, NE JAMAIS DÉCONNECTER L'APPAREIL DE CHAUFFAGE DU RÉSEAU ÉLECTRIQUE AVANT D'AVOIR MIS LE SÉLECTEUR DE PUISSANCE EN POSITION « 0/OFF ».**

### ►► 7. CONSERVATION

Débrancher l'appareil de chauffage du réseau électrique (Fig. 4), lorsqu'il n'est pas utilisé et avant de le ranger, attendre quelques minutes qu'il refroidisse complètement. Le ranger dans un endroit sec et à l'abri de la poussière. Lorsque l'appareil de chauffage est réutilisé, contrôler l'état d'entretien du cordon d'alimentation (si présent) ; en cas de doutes quant à son état de conservation, faire intervenir le centre d'assistance technique. Dans tous les cas, faire vérifier, par l'assistance technique, le bon fonctionnement de l'appareil de chauffage au moins une fois par an et/ou selon les besoins.

**REMARQUE : NETTOYER PÉRIODIQUEMENT LES GRILLES D'ENTRÉE ET DE SORTIE, À L'AIDE D'AIR À BASSE PRESSION, AFIN D'ÉVITER TOUTE DÉFAILLANCE DE L'APPAREIL DE CHAUFFAGE.**

## ►► 8. IDENTIFICATION DU PROBLÈME

PROBLÈME	CAUSE POSSIBLE	SOLUTION POSSIBLE
L'appareil de chauffage ne fonctionne pas	1. Sélecteur de puissance sur « 0/OFF » 2. Programmation incorrecte du thermostat d'ambiance  3. Absence d'alimentation  4. Appareil de chauffage bloqué	1. Positionner le sélecteur de puissance sur le mode de chauffage souhaité 2a. Tourner le bouton rotatif du thermostat en sens horaire 2b. Vérifier que la température configurée sur le thermostat d'ambiance soit supérieure à la température extérieure (l'échelle va de 0 à 6) 3a. Bien introduire la fiche dans l'alimentation électrique 3b. Vérifier le fonctionnement correct de votre installation électrique 3c. Contacter le centre d'assistance 4. Contacter le centre d'assistance
Le moteur ne fonctionne pas	1. Moteur en panne 2. Ventilateur bloqué	1. Contacter le centre d'assistance 2a. Éliminer les obstructions 2b. Contacter le centre d'assistance
L'appareil de chauffage ne chauffe pas	1. Appareillage interne en panne	1. Contacter le centre d'assistance
Débit d'air réduit	1. Entrées d'air obstruées  2. Moteur en panne	1a. Éliminer les obstructions 1b. Contacter le centre d'assistance 2. Contacter le centre d'assistance

**BELANGRIJK: LEES EN BEGRIJP EERST DEZE BEDIENINGSHANDLEIDING ALVORENS OVER TE GAAN TOT MONTAGE, INWERKINGSTELLING OF ONDERHOUD VAN DIT VERWARMINGSTOESTEL. VERKEERD GEBRUIK VAN HET VERWARMINGSTOESTEL KAN ERNSTIGE OF FATALE LETSELS VEROORZAKEN. BEWAAR DEZE HANDLEIDING VOOR RAADPLEGING IN DE TOEKOMST.**

## ►►1. BESCHRIJVING

(Fig. 1)

Deze reeks verwarmingstoestellen voor warme lucht is bijzonder aangewezen voor de verwarming van gesloten lokalen zoals magazijnen, winkels en woningen. Deze verwarmingstoestellen zijn in overeenstemming met de geldende Europese richtlijn.

## ►►2. INFORMATIE BETREFFENDE DE VEILIGHEID

**BELANGRIJK: DIT VERWARMINGSTOESTEL IS NIET GESCHIKT OM GEBRUIKT TE WORDEN DOOR PERSONEN (KINDEREN INBEGREPEN) MET BEPERKTE LICHAAMELIJKE, ZINTUIGLIJKE EN MENTALE CAPACITEITEN, OF ZONDER ERVARING, TENZIJ ZE ONDER TOEZICHT STAAN VAN EEN PERSOON DIE VERANTWOORDELIJK IS VOOR HUN VEILIGHEID. ZORG DAT KINDEREN ONDER TOEZICHT STAAN ZODAT ZE NIET MET HET VERWARMINGSTOESTEL SPELEN.**

**BELANGRIJK: ALLE WERKZAAMHEDEN VOOR SCHOONMAAK, ONDERHOUD EN REPARATIE DIE TOEGANG VOORZIEN TOT GEVAARLIJKE ONDERDELEN (ZOALS HET VERVANGEN VAN EEN BESCHADIGDE VOEDINGSKABEL) MOETEN DOOR DE CONSTRUCTEUR, DOOR ZIJN TECHNISCHE DIENST OF DOOR EEN PERSOON MET GELIJKAARDIGE KWALIFICATIE WORDEN UITGEVOERD OM ELK RISICO TE VOORKOMEN, ZELFS ALS VOORZIEN WERD OM VAN HET VOEDINGSNET LOS TE KOPPELEN.**

**BELANGRIJK: TIJDENS HET GEBRUIK VAN HET VERWARMINGSTOESTEL DIENT U ZICH TE HOUDEN AAN ALLE PLAATSELIJKE VERORDENINGEN EN AAN DE GELDENDE WETGEVING.**

► 1.1. Verwarmingstoestellen gebruikt in de buurt van zeilen, gordijnen of andere, gelijkaardige afdekmaterialen, moeten op veilige afstand ervan worden opgesteld. Het wordt ook aangeraden om brandvertragende afdekmaterialen te gebruiken.

► 1.2. Houd het verwarmingstoestel op veilige afstand van vocht, water en atmosferische invloeden om schade aan het toestel te voorkomen.

► 1.3. Houd voldoende afstand tussen ontvlambare of temperatuurgevoelige materialen (met inbegrip van de voedingskabel) en de warme delen van het verwarmingstoestel.

► 1.4. Wanneer het verwarmingstoestel warm is, of op het elektrische net aangesloten, of in werking is, mag deze nooit worden verplaatst, gehanteerd of onderworpen aan een onderhoudsinterventie.

► 1.5. Zet het verwarmingstoestel dat warm of in werking is op een stabiel, genivelleerd oppervlak, om brandgevaar te vermijden.

► 1.6. Houd dieren op veilige afstand van het verwarmingstoestel.

► 1.7. Voed het verwarmingstoestel uitsluitend met stroom waarvan spanning en frequentie overeenkomen met de specificatie op het identificatieplaatje van het toestel.

► 1.8. Zorg ervoor om het verwarmingstoestel alleen aan te sluiten op een elektrisch net dat correct voorzien is van een differentiaalschakelaar en met een geschikte aarding.

► 1.9. Als de voedingskabel beschadigd blijkt, moet die door het assistentiecentrum worden vervangen om ieder risico te vermijden.

► 1.10. Haal de stekker van het verwarmingstoestel uit het stopcontact wanneer u het toestel niet gebruikt.

► 1.11. Wanneer u het verwarmingstoestel tijdelijk in niet veilige omstandigheden laat, moet u ervoor zorgen dat het toestel niet gebruikt kan worden en het in ieder geval altijd van het elektriciteitsnet afsluiten.

► 1.12. De luchtinlaat of de luchtuitlaat van het verwarmingstoestel niet blokkeren, ook niet gedeeltelijk.

► 1.13. Vermijd ieder soort kanalisering, zowel in de luchtinlaat als in de luchtuitlaat.

► 1.14. Het verwarmingstoestel tijdens de werking niet afdekken, hierdoor kan het toestel gaan oververhitten.

► 1.15. Laat het assistentiecentrum de correcte werking van het verwarmingstoestel minstens eenmaal per jaar en/of volgens de noodwendigheden controleren.

**DE FABRIKANT WIJST ALLE VERANTWOORDELIJKHEID AF VOOR MATERIËLE SCHADE EN LICHAAMELIJKE LETSELS DIE VOORTVLOEIEN UIT ONEIGENLIJK GEBRUIK VAN HET VERWARMINGSTOESTEL.**

**ALLEEN GESPECIALISEERD PERSONEEL DAT DOOR DE FABRIKANT IS GEAUTORISEERD MAG INTERVENTIES OP HET VERWARMINGSTOESTEL UITVOEREN.**

## ►►3. UITPAKKEN

**WAARSCHUWING: HET VERPAKKINGSMATERIAAL IS GEEN SPEELGOED VOOR KINDEREN. HOUD HET PLASTIC ZAKJE UIT DE BUURT VAN KINDEREN; VERSTIKKINGSGEVAAR!**

► 2.1. Haal alle verpakkingsmateriaal weg, gebruikt om het verwarmingstoestel te verpakken en te verzenden, en verwijder dit volgens de geldende normen.

► 2.2. Haal alle artikelen uit de verpakking.

► 2.3. Controleer of er tijdens het transport geen schade is opgetreden. Als het verwarmingstoestel beschadigd is, moet u onmiddellijk de dealer verwittigen, waar het toestel werd gekocht.

## ►►4. MONTAGE

Deze verwarmingstoestellen zijn afhankelijk van het model voorzien van handgrepen, dragers, enz. Deze componenten bevinden zich samen met de bijhorende montagebouwen in de doos van het verwarmingstoestel. Veel modellen verwarmingstoestellen zijn hoe dan ook al door de fabrikant gemonteerd en zijn dus klaar voor gebruik.

## ►►5. BEDIENINGSPANEEL

(Fig. 2)

A. Vermogenskeuzeschakelaar;

B. Omgevingsthermostaatknop.

## ►► 6. WERKING

**WAARSCHUWING: OM HET TOESTEL CORRECT TE KUNNEN GEBRUIKEN EN RISICO'S TE VERMIJDEN, MOET U DE "INFORMATIE BETREFFENDE DE VEILIGHEID" LEZEN, BEGRIJPEN EN UITVOEREN VOORDAT U HET VERWARMINGSTOESTEL IN WERKING STELT.**

**WAARSCHUWING: CONTROLEER OF DE VOEDINGSKABEL PERFECT INTACT IS EN OF DE ELEKTRISCHE KENMERKEN VAN HET ELEKTRICITEITSNET OVEREENKOMEN MET DE GEGEVENS VERMELD OP HET TYPEPLAATJE MET TECHNISCHE GEGEVENS VAN HET VERWARMINGSTOESTEL.**

**WAARSCHUWING: VOORDAT U HET VERWARMINGSTOESTEL GEBRUIKT, MOET U ERVOOR ZORGEN DAT DEZE OP EEN VOLKOMEN VLAkke, STABIELE EN HORIZONTALE ONDERGROND WORDT GEPLAATST.**

### ►► 6.1. INSCHAKELING:

► 6.1.1. Sluit het verwarmingstoestel aan op het stopcontact (Fig. 3).

► 6.1.2. Zet de vermogenskeuzeschakelaar in de gewenste modaliteit (A Fig. 2).

De volgende instellingen zijn mogelijk:

•• Door de vermogenskeuzeschakelaar op "I" te zetten, werkt het verwarmingstoestel op verwarmingsvermogen 1 (minimaal verwarmingsvermogen).

•• Door de vermogenskeuzeschakelaar op "II" te zetten, werkt het verwarmingstoestel op verwarmingsvermogen 2 (maximaal verwarmingsvermogen).

**AANDACHT: EEN REEKS SENSOREN CONTROLEREN DE CORRECTE WERKING VAN HET VERWARMINGSTOESTEL EN BLOKKEREN HET PRODUCT IN GEVAL ER ZICH EEN ERNSTIGE STORING VOORDOET. VERHELP DE MOGELIJKE OORZAAK DIE TOT DE BLOKKERING VAN HET VERWARMINGSTOESTEL GELEID HEEFT (BIJV. AFSLUITING VAN DE LUCHTINLAAT, ONVOLDOENDE LUCHTAANVOER, ENZ.). ALS NA EEN PAAR RESETPOGINGEN (IN-/UITSCHAKELEN) HET VERWAR-**

**MINGSTOESTEL NIET WERKT, NEEM DAN CONTACT OP MET HET ASSISTENTIECENTRUM.**

### ►► 6.2. UITSCHAKELING:

► 6.2.1. Zet de vermogenskeuzeschakelaar op "0/OFF" (A Fig. 2).

► 6.2.2. Sluit het verwarmingstoestel af van het elektriciteitsnet (Fig. 4).

**AANDACHT: VOOR EEN JUISTE UITSCHAKELING MAG HET VERWARMINGSTOESTEL NOOIT VAN HET LICHTNET WORDEN LOSGEKOPPELD VOORDAT DE VERMOGENSKEUZESCHAKELAAR IN DE STAND "0/OFF" IS GEZET.**

### ►► 7. OPBERGEN

Sluit het verwarmingstoestel af van het lichtnet (Fig. 4), wanneer het toestel niet gebruikt wordt moet u voordat u het opbergt enkele minuten wachten tot het toestel volledig is afgekoeld. Plaats het toestel op een droge plaats, beschermd tegen stof. Wanneer het verwarmingstoestel opnieuw wordt gebruikt, moet u de staat van de voedingskabel (waar aanwezig) controleren; indien u twijfelt of die in goede staat is gebleven, moet u het assistentiecentrum een interventie laten uitvoeren. Laat het assistentiecentrum in ieder geval de correcte werking van het verwarmingstoestel minstens eenmaal per jaar en/of volgens de noodwendigheden controleren.

**OPMERKING: MAAK DE IN- EN UITLAATROOSTERS REGELMATIG SCHOON MET LUCHT ONDER LAGE DRUK, OM STORINGEN AAN HET VERWARMINGSTOESTEL TE VOORKOMEN.**

## ►► 8. PROBLEMEN VASTSTELLEN

PROBLEEM	MOGELIJKE OORZAAK	MOGELIJKE OPLOSSING
Het verwarmingstoestel werkt niet	1. Vermogenskeuzeschakelaar in stand "0/OFF" 2. Foutieve instelling van de omgevingsthermostaat  3. Geen voeding  4. Verwarmingstoestel geblokkeerd	1. Zet de vermogenskeuzeschakelaar in de gewenste modaliteit 2a. Draai de thermostaatknop met de klok mee 2b. Controleer of de ingestelde temperatuur op de omgevingsthermostaat hoger is dan de buitentemperatuur (de schaal loopt van 0 tot 6) 3a. Steek de stekker correct in het stopcontact 3b. Controleer of uw elektrische installatie correct werkt 3c. Wend u tot het assistentiecentrum 4. Wend u tot het assistentiecentrum
De motor werkt niet	1. Motor defect 2. Ventilator geblokkeerd	1. Wend u tot het assistentiecentrum 2a. Neem de obstructies weg 2b. Wend u tot het assistentiecentrum
Het verwarmingstoestel verwarmt niet	1. Interne apparatuur defect	1. Wend u tot het assistentiecentrum
Beperkte luchtstroom	1. Belemmerde luchtinlaten  2. Motor defect	1a. Neem de obstructies weg 1b. Wend u tot het assistentiecentrum 2. Wend u tot het assistentiecentrum

**IMPORTANTE: LEIA E COMPREENDA ESTE MANUAL OPERATIVO ANTES DE EFETUAR A MONTAGEM, A COLOCAÇÃO EM FUNCIONAMENTO OU A MANUTENÇÃO DESTA AQUECEDOR. O USO ERRADO DO AQUECEDOR PODE CAUSAR LESÕES GRAVES OU FATAIS. CONSERVE ESTE MANUAL PARA FUTURAS CONSULTAS.**

## **▶▶1. DESCRIÇÃO**

(Fig. 1)

Esta série de aquecedores de ar quente é particularmente indicada para o aquecimento de locais fechados como armazéns, lojas e habitações. Estes aquecedores são conformes à diretiva europeia em vigor.

## **▶▶2. INFORMAÇÕES SOBRE A SEGURANÇA**

**IMPORTANTE: ESTE AQUECEDOR NÃO É APTO AO USO POR PARTE DE PESSOAS (INCLUSIVE CRIANÇAS) COM CAPACIDADES FÍSICAS, SENSORIAIS E MENTAIS REDUZIDAS, OU SEM EXPERIÊNCIA, A MENOS QUE NÃO SEJAM SUPERVISIONADAS POR UMA PESSOA RESPONSÁVEL PELA SEGURANÇA DAS MESMAS. AS CRIANÇAS DEVEM SER CONTROLADAS, PARA CERTIFICAR-SE QUE NÃO BRINQUEM COM O AQUECEDOR.**

**IMPORTANTE: TODAS AS OPERAÇÕES DE LIMPEZA, MANUTENÇÃO E REPARAÇÃO QUE PREVEEM O ACESSO ÀS PARTES PERIGOSAS (COMO A SUBSTITUIÇÃO DO CABO DE ALIMENTAÇÃO DANIFICADO) DEVEM SER EFETUADAS PELO FABRICANTE, PELO SERVIÇO DE ASSISTÊNCIA TÉCNICA DO MESMO OU POR PESSOAS COM SEMELHANTE QUALIFICAÇÃO PARA EVITAR RISCOS, MESMO SE FOR PREVISTA A DESCONEXÃO DA REDE DE ALIMENTAÇÃO.**

**IMPORTANTE: DURANTE O USO DO AQUECEDOR, RESPEITAR TODAS OS REGULAMENTOS LOCAIS E A NORMATIVA VIGENTE.**

▶ 1.1. Os aquecedores usados nas proximidades de toldos, cortinas, ou outros materiais semelhantes de cobertura, devem estar posicionados a uma distância mínima de segurança. Aconselha-se também de utilizar materiais de cobertura de tipo ignífugo.

▶ 1.2. Manter o aquecedor à distância de segurança da humidade, água e agentes atmosféricos, para evitar danos graves ao mesmo.

▶ 1.3. Manter uma distância adequada dos materiais inflamáveis, ou termolábeis (inclusive o cabo de alimentação) das partes quentes do aquecedor.

▶ 1.4. Quando o gerador está quente, conectado à rede elétrica ou em funcionamento nunca deve ser deslocado, manuseado ou submetido a nenhuma intervenção de manutenção.

▶ 1.5. Colocar o aquecedor quente ou em funcionamento sobre uma superfície estável e nivelada, a fim de evitar riscos de incêndio.

▶ 1.6. Manter os animais a uma distância de segurança do aquecedor.

▶ 1.7. Alimentar o gerador somente com corrente que tenha tensão e frequência especificadas na placa de identificação do aquecedor.

▶ 1.8. Certificar-se que o aquecedor seja conectado somente em redes elétricas devidamente dotadas de interruptor diferencial e adequada instalação à terra.

▶ 1.9. Se o cabo de alimentação estiver danificado, deverá ser substituído em um centro de assistência técnica, para prevenir qualquer tipo de risco.

▶ 1.10. Desconectar o aquecedor da tomada de rede, quando não se utiliza.

▶ 1.11. Se o aparelho for deixado temporariamente em condições não seguras, providenciar para que não possa ser usado e, em todo caso, desconectá-lo sempre da alimentação elétrica.

▶ 1.12. Não obstruir, nem mesmo parcialmente, a tomada do ar, nem a saída do ar do aquecedor.

▶ 1.13. Evitar qualquer tipo de canalização, na entrada e saída do ar.

▶ 1.14. Não cobrir o aquecedor durante o funcionamento, poderia entrar em superaquecimento.

▶ 1.15. Solicitar ao centro de assistência que verifique o correto funcionamento do aquecedor, pelo menos uma vez por ano e/ou segundo a exigência.

**O FABRICANTE NÃO É RESPONSÁVEL POR DANOS A OBJETOS E/OU PESSOAS DECORRENTES DO USO IMPRÓPRIO DO AQUECEDOR.**

**SOMENTE O PESSOAL ESPECIALIZADO E AUTORIZADO PELO FABRICANTE PODE INTERVIR NO AQUECEDOR.**

## **▶▶3. DESEMBALAGEM**

**ADVERTÊNCIA: O MATERIAL DA EMBALAGEM NÃO É UM BRINQUEDO PARA CRIANÇAS. MANTER O SACO DE PLÁSTICO FORA DO ALCANCE DAS CRIANÇAS; PERIGO DE ASFIXIA!**

▶ 2.1. Remover todos os materiais de embalagem utilizados para embalar e enviar o aquecedor e eliminá-los segundo as normas em vigor.

▶ 2.2. Extrair todos os artigos da embalagem.

▶ 2.3. Controlar eventuais danos sofridos durante o transporte. Se o aquecedor aparentar danos, informar imediatamente o concessionário junto ao qual foi adquirido.

## **▶▶4. MONTAGEM**

Estes aquecedores têm pegas, suportes, etc., conforme o modelo. Tais componentes, completados pelos respetivos elementos de fixação para montagem, estão situados na caixa do aquecedor. De qualquer modo, muitos modelos de aquecedores já foram montados pelo fabricante e, então, já estão prontos para o uso.

## **▶▶5. PAINEL DE CONTROLO**

(Fig. 2)

A. Seletor de potência;

B. Manípulo termóstato ambiente.

## ►► 6. FUNCIONAMENTO

**ADVERTÊNCIA: PARA UTILIZAR CORRETAMENTE E EVITAR RISCOS LER, COMPREENDER E SEGUIR AS “INFORMAÇÕES SOBRE A SEGURANÇA” ANTES DE COLOCAR O AQUECEDOR EM FUNCIONAMENTO.**

**ADVERTÊNCIA: CERTIFICAR-SE DA PERFEITA INTEGRIDADE DO CABO DE ALIMENTAÇÃO E QUE AS CARACTERÍSTICAS ELÉTRICAS DA REDE CORRESPONDAM AO QUE ESTÁ REFERIDO NA PLACA DOS DADOS TÉCNICOS DO AQUECEDOR.**

**ADVERTÊNCIA: ANTES DE UTILIZAR O AQUECEDOR, CERTIFIQUE-SE DE QUE ESTE É COLOCADO NUMA SUPERFÍCIE PERFEITAMENTE PLANA, ESTÁVEL E NIVELADA.**

### ►► 6.1. ACENDIMENTO:

► 6.1.1. Conectar o aquecedor da rede elétrica (Fig. 3).

► 6.1.2. Posicionar o seletor de potência na modalidade desejada (A Fig. 2).

São possíveis as seguintes configurações:

•• Posicionando o seletor de potência no “I” o aquecedor trabalhará com potência de aquecimento 1 (mínima potência de aquecimento).

•• Posicionando o seletor de potência no “II” o aquecedor trabalhará com potência de aquecimento 2 (máxima potência de aquecimento).

**ATENÇÃO: UMA SÉRIE DE SENSORES VERIFICAM O CORRETO FUNCIONAMENTO DO AQUECEDOR, BLOQUEANDO O PRODUTO NO CASO DE ANOMALIA GRAVE. ELIMINAR A POSSÍVEL CAUSA QUE PROVOCOU O BLOQUEIO DO AQUECEDOR (EX. OBSTRUÇÃO DA TOMADA DE AR, INSUFICIENTE ABASTECIMENTO DE AR, ETC.). SE APÓS ALGUMAS TENTATIVAS DE RESTABELECIMENTO (ACENDIMENTO/DESLIGAMENTO) O AQUECEDOR NÃO FUNCIONA, CONTACTAR O CENTRO DE ASSISTÊNCIA.**

### ►► 6.2. DESLIGAMENTO:

► 6.2.1. Colocar o seletor de potência na posição “0/OFF” (A Fig. 2).

► 6.2.2. Desconectar o aquecedor da rede elétrica (Fig. 4).

**ATENÇÃO: PARA UM DESLIGAMENTO ADEQUADO, NUNCA DESLIGAR O AQUECEDOR DA REDE ELÉTRICA SEM ANTES TER COLOCADO O SELETOR DE POTÊNCIA NA POSIÇÃO “0/OFF”.**

### ►► 7. CONSERVAÇÃO

Desconectar o aquecedor da rede elétrica (Fig. 4), quando não é utilizado e antes de guardá-lo aguardar alguns minutos para que esteja completamente frio. Guardá-lo em ambiente seco e protegido do pó. Quando o aquecedor é reutilizado, controlar o estado de manutenção do cabo de alimentação; se houver qualquer dúvida sobre a boa conservação, solicitar a intervenção da assistência técnica. Em todo caso, solicitar em todo caso à assistência técnica que verifique o correto funcionamento do aquecedor, pelo menos uma vez por ano e/ou segundo a exigência.

**NOTA: LIMPAR PERIODICAMENTE AS GRELHAS DE ENTRADA E DE SAÍDA, UTILIZANDO AR A BAIXA PRESSÃO, PARA EVITAR AVARIAS NO AQUECEDOR.**

## ►► 8. IDENTIFICAÇÃO DO PROBLEMA

PROBLEMA	POSSÍVEL CAUSA	POSSÍVEL SOLUÇÃO
O aquecedor não funciona	1. Seletor de potência na posição “0/OFF” 2. Definição errada do termóstato ambiente  3. Falta de alimentação  4. Aquecedor em bloqueio	1. Posicionar o seletor de potência na modalidade de aquecimento desejada 2a. Rodar o manípulo do termóstato no sentido horário 2b. Verificar que a temperatura definida no termóstato ambiente seja superior à temperatura externa (a escala vai de 0 a 6) 3a. Inserir corretamente a ficha na alimentação elétrica 3b. Verificar o correto funcionamento da sua instalação elétrica 3c. Consultar o centro de assistência 4. Consultar o centro de assistência
O motor não funciona	1. Motor avariado 2. Ventoinha bloqueada	1. Consultar o centro de assistência 2a. Remover as obstruções 2b. Consultar o centro de assistência
O aquecedor não aquece	1. Aparelho interno avariado	1. Consultar o centro de assistência
Fluxo de ar reduzido	1. Tomadas de ar obstruídas 2. Motor avariado	1a. Remover as obstruções 1b. Consultar o centro de assistência 2. Consultar o centro de assistência

**VIGTIGT: SØRG FOR AT LÆSE OG FORSTÅ DENNE BRUGSMANUAL FØR VARMEAPPARATET SAMLES, TAGES I BRUG ELLER VEDLIGEHOLDES. FEJLAGTIG BRUG AF VARMEAPPARATET KAN FORÅRSAGE ALVORLIGE ELLER DØDELIGE KVÆSTELSER. GEM VEJLEDNINGEN FOR FREMTIDIG REFERENCE.**

## ►► 1. BESKRIVELSE

(Fig. 1)

Denne serie af varmluftapparater, er særlig egnet til opvarmning af lukkede rum såsom lagerbygninger, butikker og boliger. Disse varmelegemer er i overensstemmelse med det gældende europæiske direktiv.

## ►► 2. SIKKERHEDSOPLYSNINGER

**VIGTIGT: APPARATET BØR IKKE ANVENDES AF PERSONER (HERUNDER BØRN) MED NEDSATTE FYSISKE, SENSORISKE OG MENTALE EVNER ELLER AF UERFARNE PERSONER, MEDMINDRE DE BLIVER OVERVÅGET AF EN PERSON, DER ER ANSVARLIG FOR DERES SIKKERHED. BØRN SKAL OVERVÅGES FOR AT SIKRE, AT DE IKKE LEGER MED APPARATET. VIGTIGT: ALLE INDGREB MED RENGØRING, VEDLIGEHOLDELSE OG REPARATION, DER GIVER ADGANG TIL FARLIGE DELE (SOM F.EKS UDSKIFTNING AF ET BESKADIGET STRØMFORSYNINGSKABEL), SKAL UDFØRES AF FABRIKANTEN, DENNES TEKNISKE SERVICE ELLER AF EN TILSVARENDE KVALIFICERET PERSON, FOR AT FOREBYGGE ENHVER RISIKO, OGSÅ SELVOM STRØMFORSYNINGEN AFBRYDES.**

**VIGTIGT: UNDER BRUGEN AF VARMEAPPARATET SKAL ALLE LOKALE VEDTÆGTER OG GÆLDENDE LOVGIVNING FØLGES.**

► 1.1. Varmeapparater, der anvendes i nærheden af presenninger, telte eller lignende afdækningsmaterialer skal placeres i sikker afstand fra disse. Det anbefales også at bruge brandsikre afdækningsmaterialer.

► 1.2. Hold varmeapparatet på sikker afstand fra fugt, vand og atmosfæriske stoffer for at undgå alvorlige skader på varmeapparatet.

► 1.3. Oprethold tilstrækkelig afstand til brændbare materialer eller varmelabile materialer (herunder det strømførende kabel) fra de varme dele af varmeapparatet.

► 1.4. Apparatet må aldrig flyttes, håndteres eller vedligeholdes på nogen måde, når det er tilsluttet el-nettet eller er i drift.

► 1.5. Når varmeapparatet er varmt eller i funktion skal det placeres på et fast, plant underlag, for at undgå risikoen for brand.

► 1.6. Hold dyr på sikker afstand af varmeapparatet.

► 1.7. Varmeapparatet må kun få strøm fra en strømkilde med den spænding og frekvens der er angivet på varmeapparatets mærkeplade.

► 1.8. Vær opmærksom på kun at tilslutte varmeapparatet til et elektrisk net der er ordentligt udstyret med HPFI-afbryder og jordforbindelse.

► 1.9. Hvis strømkablet forekommer beskadiget, skal det udskiftes af servicecenteret for at forebygge enhver risiko.

► 1.10. Apparatet fjernes fra stikkontakten, når det ikke er i brug.

► 1.11. Hvis varmeapparatet efterlades midlertidigt under usikre forhold, skal brugeren sørge for at det ikke kan anvendes og skal under alle omstændigheder frakobles fra elektricitetsnettet.

► 1.12. Luftindtaget eller luftudtaget på varmeapparatet må ikke blokeres, heller ikke delvist.

► 1.13. Undgå enhver form for kanalisering, både ved luftindtag og luftudløb.

► 1.14. Dæk ikke varmelegemet til under drift, da det kan blive overophedet.

► 1.15. Sørg for kontrol fra servicecenteret, vedrørende varmeapparatets korrekte drift, mindst en gang om året og/eller efter behov.

**PRODUCENTEN FRALÆGGER SIG ETHVERT ANSVAR FOR SKADER PÅ TING OG/ELLER PERSONER, FORÅRSAGET AF FORKERT BRUG AF VARMEAPPARATET.**

**KUN UDDANNET OG AF PRODUCENTEN AUTORIZERET PERSONALE, MÅ UDFØRE ARBEJDER PÅ VARMEAPPARATET.**

## ►► 3. UDPAKNING

**ADVARSEL: EMBALLAGENS MATERIALE ER IKKE LEGETØJ FOR BØRN. HOLD PLASTIKPOSEN UDEN FOR BØRNS RÆKKEVIDDE. RISIKO FOR KVÆLNING!**

► 2.1. Al emballage, der anvendes til at emballere og sende varmeapparatet fjernes og bortskaffes i henhold til gældende normer.

► 2.2. Fjern alle genstande fra emballagen..

► 2.3. Kontroller for eventuelle skader forårsaget under transporten. Hvis apparatet er beskadiget skal forhandleren, hvor apparatet er købt, straks informeres.

## ►► 4. SAMLING

Varmeapparaterne er udstyret med håndtag, understøtninger mv. afhængigt af modellen. Disse dele og de tilhørende monteringsdele findes i emballagen for varmeapparatet. Under alle omstændigheder er mange modeller af varmeapparater allerede samlet af producenten og er derfor klar til brug.

## ►► 5. KONTROLPANEL

(Fig. 2)

A. Vælger, effektniveau;

B. Knap termostat for rumtemperatur.



## ►► 6. BRUG

**ADVARSEL: FOR AT KUNNE ANVENDE APPARATET KORREKT OG UNDGÅ RISICI, BØR "INFORMATIONER VEDRØRENDE SIKKERHEDEN" LÆSES FORSTÅS OG FØLGES INDEN VARMEAPPARATET TAGES I BRUG.**

**ADVARSEL: KONTROLLER AT STRØMFORSYNINGSKABLET ER I PERFEKT STAND OG AT DE ELEKTRISKE EGENSKABER FOR FORSYNINGSNETTET SVARER TIL DEM DER ER ANGIVET PÅ VARMEAPPARATETS MÆRKEPLADE.**

**ADVARSEL: FØR VARMELEGEMET TAGES I BRUG, SKAL MAN SIKRE SIG, AT DET ER PLACERET PÅ EN HELT PLAN, STABIL OG JÆVN OVERFLADE.**

### ►► 6.1. TÆNDING:

► 6.1.1. Tilslut varmeapparatet til strømforsyningen (Fig. 3).

► 6.1.2. Placer vælgeren for effektniveauet på den ønskede tilstand (A Fig. 2).

Følgende indstillinger er mulige:

•• Ved at indstille vælgeren for effektniveau på "I" vil varmeapparatet fungere som varmeapparat med effekten 1 (minimum varmeeffekt).

•• Ved at indstille vælgeren for effektniveau på "III" vil varmeapparatet fungere som varmeapparat med effekten 2 (minimum varmeeffekt).

GIV AGT: EN RÆKKE SENSORER, KONTROLLERER VARMEAPPARATETS FUNKTIONER OG BLOKERER PRODUKTET I TILFÆLDE AF ALVORLIGE PROBLEMER. FJERN DET PROBLEM, DER HAR VÆRET DEN SANDSYNLIGE ÅRSAG TIL BLOKERING AF VARMEAPPARATET (F.EKS. SPÆRRING AF LUFTTILFØRSEL, UTILSTRÆKKELIG LUFTTILFØRSEL OSV.). HVIS VARMEAPPARATET IKKE TÆNDER EFTER GENTAGNE FØRSØG (TÆNDING/SLUKNING), SKAL DER TAGES KONTAKT TIL SERVICECENTERET.

### ►► 6.2. SLUKNING:

► 6.2.1. Placer vælgeren for effektniveau på "0/OFF" (A Fig. 2).

► 6.2.2. Frakobl varmeapparatet fra strømforsyningen (Fig. 4).

GIV AGT: FOR AT SIKRE KORREKT SLUKNING MÅ VARMEAPPARATET ALDRIG TAGES UD AF STIKKONTAKTEN, FØR STRØMVÆLGEREN ER SAT I POSITIONEN "0/OFF".

## ►► 7. OPBEVARING

Frakobl varmeapparatet fra strømforsyningen (Fig. 4), når apparatet ikke længere anvendes og vent nogle minutter indtil apparatet er helt kølet ned, inden det stilles væk. Opbevar varmeapparatet tørt og beskyttet mod støv. Når varmeapparatet igen skal anvendes skal strømforsyningkablet (hvor relevant) kontrolleres. Hvis der er tvivl om kablets tilstand skal der tages kontakt til teknisk servicecenteret. Sørg under alle omstændigheder for kontrol fra servicecenteret, vedrørende varmeapparatets korrekte drift, mindst en gang om året og/eller efter behov.

**BEMÆRK: RENGØR REGELMÆSSIGT IND- OG UDGANGSGITTERET MED LAVTRYKSLUFT FOR AT UNDGÅ, AT VARMELEGEMET GÅR I STYKKER.**

da

## ►► 8. IDENTIFIKATION AF PROBLEM

PROBLEM	MULIG ÅRSAG	MULIG LØSNING
varmeapparatet fungerer ikke	1. Vælgeren for effektniveau i positionen "0/OFF" 2. Forkert indstilling af rumtermostaten 3. Ingen strømtilførsel 4. Varmeapparatet er blokeret	1. Indstil valgkontakten til den ønskede opvarmningstilstand 2a. Drej termostatknappen med uret 2b. Kontroller at temperaturen indstillet på rumtermostaten er højere end den omgivende rumtemperatur (skalaen går fra 0 til 6) 3a. Sæt stikket korrekt i strømforsyningen 3b. Kontroller at det elektriske system hvor apparatet tilsluttes fungerer korrekt 3c. Kontakt servicecenteret 4. Kontakt servicecenteret
Motoren virker ikke	1. Motor i stykker 2. Ventilatoren er blokeret	1. Kontakt servicecenteret 2a. Fjern forhindringerne 2b. Kontakt servicecenteret
Varmelegemet bliver ikke varmt	1. Indvendigt udstyr i stykker	1. Kontakt servicecenteret
Ringelufttilførsel	1. Obstruerede luftindtag 2. Motor i stykker	1a. Fjern forhindringerne 1b. Kontakt servicecenteret 2. Kontakt servicecenteret

**TÄRKEÄÄ: LUE JA YMMÄRRÄ TÄMÄN KÄYTTÖOPPAAN SISÄLTÖ ENNEN TÄMÄN LÄMMITTIMEN KOKOONPANO, KÄYTTÖNOTTOA TAI HUOLTOA. LÄMMITTIMEN VÄÄRINKÄYTTÖ VOI AIHEUTTAA VAKAVIA TAI KUOLETTAVIA VAMMOJA. SÄILYTÄ TÄTÄ KÄYTTÖOHJETTA TULEVAA TARVETTA VARTEN.**

## ►►1. KUVAUS

(Kuva 1)

Tämä kuumailmalämmitinsarja sopii erityisesti suljettujen tilojen kuten varastojen, kauppojen ja asuintilojen lämmitykseen. Nämä lämmityslaitteet ovat voimassa olevien EU-direktiivien mukaisia.

## ►►2. TIETOA TURVALLISUUDESTA

**TÄRKEÄÄ: TÄTÄ LÄMMITYSLAITETTA EI SAA ANTAA KÄYTTÖÖN HENKILÖILLE, JOILLA ON FYYSISIÄ, AIS-TINVARAISIA TAI PSYKKISIÄ RAJOITTEITA (LAPSET MUKAAN LUKIEN) TAI HENKILÖILLE, JOILLA EI OLE KÄYTTÖÖN LIITTYVÄÄ KOKEMUSTA, ELLEI HEIDÄN TOIMINTAANSA VALVO HEIDÄN TURVALLISUUDESTAAN VASTAAVAT HENKILÖT. LAPSIA ON VALVOTAVA, JOTTA VARMISTETAAN ETTÄ HE EIVÄT LEIKI LÄMMITYSLAITTEELLA.**

**TÄRKEÄÄ: KAIKKI PUHDISTUS-, HUOLTO- JA KORJAUSTOIMENPITEET, JOTKA ON SUORITETTAVA VAARALLISISSA PAIKOISSA (KUTEN ESIMERKIKSI VAHINGOITTUNEEN VIRTAJOHDON VAIHTO) TULEE SUORITTAVALMISTAJAN, TÄMÄN TEKNISEN HUOLLON TAI SAMANKALTAISEN KOULUTUKSEN OMAAVAN HENKILÖN TOIMESTA, JOTTA KAIKKI RISKIT VOITAISIN ENNALTAEHKÄISTÄ, VAIKKA VIRTA OLISIKIN KYTKETTY POIS PÄÄLTÄ.**

**TÄRKEÄÄ: LÄMMITTIMEN KÄYTÖN AIKANA NOUDATA KAIKKIA PAIKALLISIA MÄÄRÄYKSIÄ JA VOIMASSA OLEVAA LAINSÄÄDÄNTÖÄ.**

►1.1. Lämmittimet, joita käytetään kankaiden, verhojen tai muiden samantyyppisten peitteiden läheisyydessä, on sijoitettava riittävälle turvaetäisyydelle. Palonkestävien peitemateriaalien käyttö on lisäksi suositeltavaa.

►1.2. Säilytä lämmittimiä turvaetäisyydellä kosteudesta, vedestä ja ilmastollisista tekijöistä välttääksesi aiheuttamasta vakavia vammoja lämmittimelle.

►1.3. Säilytä riittävä etäisyys lämmityslaitteen kuumien osien ja tulenarkojen tai lämpöherkkien materiaalien välillä.

►1.4. Kun lämmityslaite on kuuma, sähköverkkoon kytketty tai käynnissä, sitä ei saa koskaan siirtää, käsitellä, tai huoltaa miltään osin.

►1.5. Aseta kuuma, käynnissä oleva lämmityslaite vaakaalle ja tasaiselle pinnalle tulipalovaaran välttämiseksi.

►1.6. Pidä eläimet turvaetäisyydellä lämmittimestä.

►1.7. Syötä lämmityslaitetta yksinomaan sen tunnistekilvessä merkityllä sähköjännitteellä ja -taajuudella.

►1.8. Varmista, että kytket lämmittimen vain sähköverkkoihin, jotka on varustettu asianmukaisella vikavirtasuojakytkimellä ja sopivalla maadoituksella.

►1.9. Jos virtajohto vahingoittuu, vaihdata se uuteen huoltopalvelun toimesta, jotta riskeiltä välttyttäisiin.

►1.10. Kytke lämmityslaite irti verkkopistokkeesta, kun sitä ei käytetä.

►1.11. Jos lämmityslaite jätetään väliaikaisesti turvatoimiiolosuhteisiin, varmista ettei sitä pystytä käyttämään ja kytke se aina irti sähköverkosta.

►1.12. Älä koskaan tuki, edes osittain, lämmityslaitteen ilmanottoaukkoa äläkä ilmanpoistoaukkoa.

►1.13. Vältä kaiken tyyppistä kanavointia, niin ilman tulo- kuin poistopuolella.

►1.14. Älä peitä lämmityslaitetta toiminnan aikana, se voi ylikuumentua.

►1.15. Tarkistuta lämmittimen oikea toiminta huoltopalvelussa vähintään kerran vuodessa ja/tai tarpeen mukaan.

**VALMISTAJA EI VASTAA HENKILÖ- JA/TAI OMAISUUSVAHINGOISTA, JOTKA JOHTUVAT LÄMMITTIMEN VÄÄRÄSTÄ KÄYTÖSTÄ.**

**AINOASTAAN VALMISTAJAN PÄTEVÄ JA VALTUUTETTU HENKILÖKUNTA SAA TEHDÄ KORJAUKSIA LÄMMITYSLAITTEELLE.**

## ►►3. PAKKAUKSEN PURKAMINEN

**VAROITUS: PAKKAUSMATERIAALI EI OLE LASTEN LEIKKIKALU. PIDÄ MUOVIPUSSI KAUKANA LAPSISTA; TUKEHTUMISVAARA!**

►2.1. Ota kaikki lämmittimen pakkaamisessa ja lähetyksessä käytetyt pakkausmateriaalit pois ja hävitä ne voimassa olevien määräysten mukaan.

►2.2. Ota kaikki osat pois pakkauksesta.

►2.3. Tarkista mahdolliset kuljetuksen aikana syntyneet vauriot. Jos lämmityslaite näyttää vahingoittuneelta, ilmoita siitä välittömästi liikkeeseen, josta se hankittiin.

## ►►4. KOKOONPANO

Nämä lämmityslaitteet on varustettu kahvoilla, kannattimilla jne. mallista riippuen. Kyseiset osat on asetettu vastaavien asennusruuviensa kanssa lämmityslaitteen pakkaukseen. Joka tapauksessa monet lämmitinmallit ovat jo valmiiksi valmistajan kokoamia, joten ne ovat valmiita käyttöön.

## ►►5. OHJAUSPANEELI

(Kuva 2)

A. Tehon valitsin;

B. Huonetermostaatin nuppi.

## ►► 6. TOIMINTA

**VAROITUS: KÄYTTÄÄKSESI LAITETTA OIKEIN JA RISKIEN VÄLTÄMISEKSI, ENNEN LÄMMITTIMEN KÄYTTÖÖNOTTOA LUE, YMMÄRRÄ JA NOUDATA "TURVALLISUUSTIEDOT" LUVUSSA ANNETUT OHJEET.**

**VAROITUS: TARKISTA ETTÄ VIRTajohto ON TÄYSIN EHVÄ, JA ETTÄ VERKON SÄHKÖMINAISUUDET VASTAAVAT LÄMMITTIMEN TEKNISTEN TIETOJEN KYLTISSÄ ANNETTUJA TIETOJA.**

**VAROITUS: VARMISTA ENNEN LÄMMITTIMEN KÄYTTÖÄ, ETTÄ SE ON ASETETTU TÄYSIN TASAISELLE, VAKAALLE JA TASAISELLE ALUSTALLE.**

### ►► 6.1. KÄYNNISTÄMINEN:

► 6.1.1. Kytke lämmityslaite sähköverkkoon (Kuva 3).

► 6.1.2. Aseta tehon valitsin haluttuun tilaan (A Kuva 2).

Seuraavat asetukset ovat mahdollisia:

•• Asettamalla tehon valitsin kohtaan "I" lämmityslaite työskentelee lämmitysteholla 1 (jos käytössä).

•• Asettamalla tehon valitsin kohtaan "II" lämmityslaite työskentelee lämmitysteholla 2 (jos käytössä).

**HUOMIO: SARJA SENSOREITA TARKISTAA LÄMMITYSLAITTEEN OIKEAN TOIMINNAN, LUKITSEMALLA LAITTEEN VAKAVAN VIAN TAPAUKSESSA. POISTA MAHDOLLINEN SYY, JOKA ON JOHTANUT LÄMMITYSLAITTEEN LUKITUKSEEN (ESIM. ILMANOTTOAUKON TUKOS, RIITTÄMÄTÖN ILMAVIRTAUS, JNE.) JOS JOIDENKIN ASETUSTEN PALAUTUSYRITYSTEN (KÄYNNISTYS / SAMMUTUS) JÄLKEEN LAITE EI TOIMI, OTA YHTEYTTÄ HUOLTOPALVELUUN.**

### ►► 6.2. SAMMUTTAMINEN:

► 6.2.1. Vie tehon valitsin asentoon "0/OFF" (A Kuva 2).

► 6.2.2. Irrota lämmityslaite sähköverkosta (Kuva 4).

**HUOMIO: ASIANMUKAISEN SAMMUTUKSEN VARMISTAMISEKSI ÄLÄ KOSKAAN IRROTA LÄMMITINTÄ SÄHKÖVERKOSTA ENNEN KUIN ASETAT TEHON VALITSI-MEN ASENTOON "0/OFF".**

## ►► 8. VIANMÄÄRITYS

ONGELMA	MAHDOLLINEN SYY	MAHDOLLINEN RATKAISU
Lämmitin ei toimi	1. Tehon valitsin asennossa "0/OFF" 2. Huonetermostaatin virheellinen asetus 3. Virta puuttuu 4. Lämmityslaite lukittu	1. Aseta tehon valitsin haluttuun lämmitystilaan 2a. Käännä termostaatin nuppia myötöpäivään 2b. Varmista että huonetermostaattiin asetettu lämpötila on yli ulkoisen lämpötilan (asteikko välillä 0 - 6) 3a. Aseta virtajohto oikein sähkön virtalähteeseen 3b. Tarkista sähköjärjestelmäsi toiminta 3c. Käännä teknisen huollon puoleen 4. Käännä teknisen huollon puoleen
Moottori ei toimi	1. Moottori vioittunut 2. Puhallin jumissa	1. Käännä teknisen huollon puoleen 2a. Poista tukokset 2b. Käännä teknisen huollon puoleen
Lämmityslaite ei lämmitä	1. Sisäinen laitteisto viallinen	1. Käännä teknisen huollon puoleen
Vähäinen ilmanvirtaus	1. Estetyt ilmanottoaukot 2. Moottori vioittunut	1a. Poista tukokset 1b. Käännä teknisen huollon puoleen 2. Käännä teknisen huollon puoleen

**VIKTIG: LES OG FORSTÅ DENNE BRUKSANVISNINGEN FØR MONTERING, IGANGKJØRING ELLER VEDLIKEHOLD AV DETTE VARMEAPPARATET. FEIL BRUK AV VARMEAPPARATET KAN RESULTERE I ALVORLIGE ELLER DØDELIGE SKADER. TA VARE PÅ DENNE BRUKSANVISNINGEN FOR FREMTIDIG REFERANSE.**

## ►►1. BESKRIVELSE

(Fig. 1)

Denne serien av varmlufts varmeapparater er spesielt egnet for oppvarming av lukkede lokaler som lager, butikker og hus. Disse varmeapparaterne er i samsvar med gjeldene EU-direktiv.

## ►►2. SIKKERHETSINFORMASJON

**VIKTIG: DETTE APPARATET ER IKKE EGNET FOR BRUK AV PERSONER (INKLUDERT BARN) MED REDUSERT FYSISK-, SANSELIG- ELLER MENTAL KAPASITET, ELLER UERFARNE, MED MINDRE DE BLIR OVERVÅKET AV EN PERSON SOM ER ANSVARLIG FOR DERES SIKKERHET. BARN MÅ HOLDES UNDER OPPSYN FOR Å SIKRE AT DE IKKE LEKER MED APPARATET.**

**VIKTIG: RENGJØRING, VEDLIKEHOLD OG REPARASJON SOM KREVER TILGANG TIL FARLIGE DELER (SOM BYTTE AV SKADET STRØMLEDNING) MÅ UTFØRES AV PRODUSENTEN, TEKNISK SERVICE ELLER EN KVALIFISERT PERSON SLIK AT MAN UNNGÅR EN HVER FORM FOR RISIKO. DETTE GJELDER OGSÅ SELV OM APPARATET SKAL KOBLES FRA STRØMFORSYNINGEN.**

**VIKTIG: VED BRUK AV VARMEAPPARATET MÅ DU FØLGE ALLE LOKALE FORSKRIFTER OG GJELDENE REGELVERK.**

►1.1. Varmeapparat brukt i nærheten av gardiner eller andre draperier, skal holdes på sikkerhetsavstand fra disse. Det er anbefalt å bruke brannsikre draperier.

►1.2. Sørg for at varmeapparatet er i sikker avstand fra fukt, vann eller klimapåvirkning for å unngå alvorlige skader på apparatet.

►1.3. Oppretthold en passende avstand mellom brennbar eller varmelabil materiale (inkludert strømkabelen) og varmeapparatets varme deler.

►1.4. Når varmeapparatet er varmt, eller koblet til elektrisk strøm eller er i funksjon, må det aldri flyttes, håndteres, eller utføres vedlikehold på.

►1.5. Sett varmeapparatet på en jevn og stabil overflate når den er varm eller i bruk for å unngå brannfare.

►1.6. Hold dyr på sikker avstand fra varmeapparatet.

►1.7. Til varmepapparatet må det kun brukes strøm med spenning og frekvens som angitt på merkeskiltet.

►1.8. Forsikre seg om at apparatet kun kobles til strømnnett utstyrt med jordfeilbryter og som er skikkelig jordat.

►1.9. Hvis strømledningen er skadet må den, for å unngå enhver risiko, byttes ut av et servicesenter.

►1.10. Koble fra stikkkontakten på varmeapparatet når det ikke er i bruk.

►1.11. Dersom varmeapparatet midlertidig plasseres hvor det er usikre forhold, sørg for at det ikke kan tas i bruk og koble det alltid fra strømnettet.

►1.12. Blokker aldri (også delvis), hverken luftinntaket eller luftuttaket av varmeapparatet.

►1.13. Unngå enhver form for kanalisering, både inn- og utløp av luft.

►1.14. Ikke dekk til varmeapparatet når dette er i bruk, det kan overopphetes.

►1.15. La servicesenteret utføre en funksjonskontroll av apparatet minst en gang i året eller etter behov.

**PRODUSENTEN FRASKRIVER SEG ALT ANSVAR FOR SKADER PÅ TING OG/ELLER PERSONER SOM OPPSTÅR PÅ GRUNN AV FEIL BRUK AV APPARATET. KUN PERSONALE SOM ER KVALIFISERT OG AUTORISERT AV PRODUSENTEN KAN UTFØRE ARBEID PÅ VARMEAPPARATET.**

## ►►3. UTPAKKING

**ADVARSEL: MATERIALET FRA EMBALLASJEN ER IKKE ET LEKETØY FOR BARN. OPPBEVAR PLASTPOSEN UTILGJENGELIG FOR BARN; FARE FOR KVELNING!**

►2.1. Fjern all emballasje som brukes til å pakke og sende varmeapparatet og kast dette iht. gjeldende forskrifter.

►2.2. Ta alle artiklene ut av emballasjen.

►2.3. Kontroller eventuelle skader som er påført under transporten. Dersom varmeapparatet er skadet, må dette umiddelbart meldes fra til forhandleren der det ble kjøpt.

## ►►4. MONTERING

Disse varmeapparaterne er utstyrt med håndtak, støtter, osv., avhengig av modellen. Disse komponentene, inkludert tilhørende monteringsbolter, ligger i varmeapparatets emballasje. Mange modeller av varmeapparaterne er imidlertid allerede satt sammen av produsenten og er derfor klare til bruk.

## ►►5. KONTROLLPANEL

(Fig. 2)

A. Effektbryter;

B. Bryter for romtermostat.

## ►►6. DRIFT

**ADVARSEL: FOR EN KORREKT BRUK OG FOR Å UNNGÅ RISIKO, MÅ DU LESE, FORSTÅ OG FØLGE "SIKKERHETSINFORMASJON", FØR VARMEAPPARATET SETTES I DRIFT.**

**ADVARSEL: VERIFISER AT STRØMLEDNINGEN ER HEL OG AT NETTETS STRØMEGENSKAPER ER IHT.**

## DET SOM ER ANGITT PÅ VARMEAPPARATETS MERKESKILT.

**ADVARSEL: FØR DU BRUKER VARMEAPPARATET, MÅ DU SØRGE FOR AT DET ER PLASSERT PÅ EN HELT FLAT, STABIL OG JEVN OVERFLATE.**

### ▶▶ 6.1. SLÅ PÅ:

▶ 6.1.1. Koble varmeapparatet til strømnettet (Fig. 3).

▶ 6.1.2. Vri effektbryteren til ønsket modus (A Fig. 2).

Følgende innstillinger er mulige:

•• Ved å sette effektbryteren på "I" vil varmeapparatet fungere med varmeeffekt 1 (minimum varmeeffekt).

•• Ved å sette effektbryteren på "II" vil varmeapparatet fungere med varmeeffekt 2 (maksimal varmeeffekt).

VÆR OPPMERKSOM: EN REKKE SENSORER, KONTROLLERER RIKTIG BRUK AV VARMEAPPARATET OG STOPPER PRODUKTET I TILFELLE ALVORLIG UREGELMESSIGHET. ELIMINER DEN MULIGE ÅRSAKEN SOM FØRTE TIL BLOKKERING AV VARMEAPPARATET (F.EKS TILSTOPPING AV LUFTINNTAK, FOR LITE LUFTTILFØRSEL, OSV.) HVIS VARMEAPPARATET IKKE FUNGERER ETTER NOEN GJENOPPRETTINGSFORSØK (SLÅ PÅ / SLÅ AV), KONTAKT SERVICESENTERET.

### ▶▶ 6.2. SLÅ AV:

▶ 6.2.1. Sett effektbryteren i posisjon "0/OFF" (A Fig. 2).

▶ 6.2.2. Koble varmeapparatet fra strømnettet (Fig. 4).

VÆR OPPMERKSOM: FOR RIKTIG AVSTENGING MÅ DU ALDRI KOBLE VARMEAPPARATET FRA STRØMNETTET FØR DU SETTER EFFEKTBRYTEREN I STILLINGEN "0/OFF".

## ▶▶ 7. LAGRING

Koble varmeapparatet fra strømnettet (Fig. 4), når det ikke er i bruk og før det settes vekk. Vent noen minutter til det er helt avkjølt. Sett det i et rom som er tørt og støvfritt. Når varmeapparatet tas i bruk igjen, kontroller strømløpningens (hvis denne finnes) vedlikehold; hvis du er i tvil angående dens tilstand kontakt teknisk service. Uansett, la teknisk service utføre en funksjonskontroll av apparatet minst en gang i året eller etter behov.

**MERK: RENGJØR REGELMESSIG INNLØPS- OG UTLØPSRISTENE MED LAVTRYKKS LUFT FOR Å UNNGÅ AT VARMEAPPARATET SVIKTER.**

no

## ▶▶ 8. IDENTIFISERE PROBLEMET

PROBLEM	MULIG ÅRSAK	MULIG TILTAK
Varmeapparatet fungerer ikke	1. Effektbryter i posisjon "0/OFF" 2. Feil innstilling av romtermostat  3. Mangel på strøm  4. Varmeapparat er sperret	1. Vri effektbryteren til ønsket oppvarmingsmodus 2a. Vri termostatbryteren med klokken 2b. Kontroller at den innstilte temperaturen på romtermostaten er høyere enn den eksterne temperaturen (skalaen går fra 0 til 6) 3a. Sett støpselet korrekt i stikkkontakten 3b. Kontroller at det elektriske anlegget fungerer som det skal 3c. Kontakt servicesenter 4. Kontakt servicesenter
Motoren virker ikke	1. Motorfeil 2. Viften er sperret	1. Kontakt servicesenter 2a. Fjern tilstoppinger 2b. Kontakt servicesenter
Varmeapparatet varmer ikke	1. Noe er feil inni apparatet	1. Kontakt servicesenter
Redusert luftstrøm	1. Tilstoppede luftinntak  2. Motorfeil	1a. Fjern tilstoppinger 1b. Kontakt servicesenter 2. Kontakt servicesenter

**VIKTIGT: SE TILL ATT NI HAR LÄST IGENOM OCH BEGRIPIT VEDERBÖRANDE BRUKSANVISNING INNAN NI UTFÖR MONTERING, DRIFTSÄTTNING ELLER UNDERHÅLL AV VÄRMAREN. EN FELAKTIG ANVÄNDNING AV VÄRMAREN KAN LEDA TILL ALLVARLIGA PERSONSKADOR ELLER DÖDSFALL. FÖRVARA BRUKSANVISNINGEN SOM FRAMTIDA REFERENSMATERIAL.**

## ►►1. BESKRIVNING

(Fig. 1)

Denna serie av varmluftsvärmare är speciellt lämplig för uppvärmning av stängda lokaler, såsom lager, affärer och bostäder. Dessa värmare är förenliga med gällande europeiska direktiv.

## ►►2. SÄKERHETSINFORMATION

**VIKTIGT: DENNA VÄRMARE LÄMPAR SIG INTE FÖR ATT ANVÄNDAS AV PERSONER (INKLUSIVE BARN) MED BEGRÄNSAD FYSISK, SENSORISK OCH MENTAL FÖRMÅGA ELLER AV OERFARNA PERSONER. ETT UNDANTAG ÄR OM PERSONERNA I FRÅGA ÖVERVAKAS AV EN VUXEN PERSON SOM DÅ ÄR ANSVARIG FÖR DERAS SÄKERHET. OM BARN VISTAS I NÄRHETEN SKA DE ÖVERVAKAS SÅ ATT MAN ÄR SÄKER PÅ ATT DE INTE LEKER MED VÄRMAREN.**

**VIKTIGT: ALLA MOMENT FÖR RENGÖRING, UNDERHÅLL OCH REPARATION SOM FÖRUTSER TILLGÅNG TILL FARLIGA DELAR (T.EX. BYTE AV SKADAD NÄTSLADD) MÅSTE UTFÖRAS AV TILLVERKAREN, GENOM DENNAS TEKNISKA SUPPORT, AV EN PERSON MED LIKNANDE KOMPETENS, FÖR ATT UNDVIKA EVENTUELLA RISKER, ÄVEN OM INGREPPEN UTFÖRS MED FRÄNKOPPLAD STRÖMFÖRSÖRJNING.**

**VIKTIGT: UNDER ANVÄNDNINGEN AV VÄRMAREN SKA MAN FÖLJA ALLA LOKALA FÖRORDNINGAR OCH GÄLLANDE LAGAR.**

► 1.1. De värmare som används i närheten av presenningar, tält och andra liknande täckningsmaterial ska placeras på ett säkert avstånd från dessa. Vi rekommenderar även att man använder brandsäkra täckningsmaterial.

► 1.2. Håll värmaren på säkert avstånd från fukt, vatten och väder och vind för att undvika allvarliga skador på värmaren.

► 1.3. Bibehåll ett säkert avstånd mellan brandfarliga eller värmelabila (inklusive nätsladden) material och värmarens varma delar.

► 1.4. När värmaren är varm eller ansluten till elnätet eller i drift, ska den aldrig flyttas, hanteras eller utsättas för underhåll.

► 1.5. Placera den varma eller fungerande värmaren på en stabil och plan yta för att undvika brandrisk.

► 1.6. Håll djur på ett säkert avstånd från värmaren.

► 1.7. Mata endast värmaren med el med den spänning och frekvens som anges på värmarens märkskylt.

► 1.8. Se till att du bara ansluter värmaren till elnät som är lämpligen utrustade med differentialbrytare och ett lämpligt jordningssystem.

► 1.9. Om matarkabeln är skadad måste den bytas ut av den tekniska kundtjänsten för att undvika eventuella risker.

► 1.10. Koppla bort värmaren från vägguttaget när den inte används.

► 1.11. Om värmaren skulle lämnas tillfälligt under osäkra förhållanden ska du se till så att den inte kan användas och koppla i vilket fall alltid bort den från eluttaget.

► 1.12. Hindra inte ens delvis värmarens luftintag eller luftutlopp.

► 1.13. Undvik alla typer av kanaler, både vid luftens intag och uttag.

► 1.14. Täck inte över värmaren under driften, den skulle kunna överhettas.

► 1.15. Låt den tekniska kundtjänsten kontrollera värmarens korrekta funktion minst en gång om året och/eller vid behov.

**TILLVERKAREN AVSÄGER SIG ALLT ANSVAR VAD GÄLLER SAKSKADOR OCH/ELLER PERSONSKADOR SOM HAR UPPKOMMIT TILL FÖLJD AV EN FELAKTIG ANVÄNDNING AV VÄRMAREN.**

**ENDAST UTBILDAD PERSONAL SOM GODKÄNTS AV TILLVERKAREN KAN INGRIPA PÅ VÄRMAREN.**

## ►►3. UPPACKNING

**VARNING: FÖRPACKNINGSMATERIALET ÄR INGEN LEKSAK FÖR BARN. HÅLL PLASTPÅSEN UTOM RÄCKHÅLL FÖR BARN. RISK FÖR KVÄVNING!**

► 2.1. Ta bort allt förpackningsmaterial som använts för att paketera och transportera värmaren och bortskaffa enligt gällande föreskrifter.

► 2.2. Plocka ur alla artiklar från förpackningen.

► 2.3. Kontrollera eventuella skador som uppstått under transporten. Om värmaren verkar skadad ska du omedelbart informera den återförsäljare från vilken den har köpts.

## ►►4. MONTERING

Dessa värmare är försedda med handtag, stöd o.s.v. beroende på modell. Dessa komponenter, kompletta med skruvar och muttrar för monteringen, befinner sig i värmarens förpackning. Många modeller av värmare är dock redan monterade av tillverkaren och är därför färdiga att användas.

## ►►5. KONTROLLPANEL

(Fig. 2)

A. Effektväljare;

B. Ratt rumstermostat.

## ►► 6. DRIFT

**VARNING: FÖR ATT ANVÄNDA DEN KORREKT OCH FÖR ATT UNDVIKA RISKER LÄS, FÖRSTÅ OCH FÖLJ "INFORMATION OM SÄKERHETEN" INNAN DU SÄTTER VÄRMAREN I DRIFT.**

**VARNING: KONTROLLERA ATT MATARKABELN ÄR HELT INTAKT OCH ATT NÄTETS ELEKTRISKA EGENSKAPER MOTSVARAR DET SOM ANGES PÅ VÄRMARENS MÄRKSKYLT MED TEKNISKA VÄRDEN.**

**VARNING: INNAN DU ANVÄNDER VÄRMAREN SKA DU SE TILL ATT DEN STÅR PÅ EN HELT PLAN, STABIL OCH JÄMN YTA.**

### ►► 6.1. PÅSLAGNING:

► 6.1.1. Koppla värmaren till elnätet (Fig. 3).

► 6.1.2. Vrid effektväljaren till önskat funktionsläge (A Fig. 2).

Följande inställningar är möjliga:

•• Om du placerar effektväljaren på "I" kommer värmaren att arbeta med värmande effekt 1 (minsta värmande effekt).

•• Om du placerar effektväljaren på "II" kommer värmaren att arbeta med värmande effekt 2 (maximal värmande effekt).

**OBSERVERA: ETT ANTAL SENSORER KONTROLLERAR VÄRMARENS KORREKTA FUNKTION OCH BLOCKERAR PRODUKTEN VID ALLVARLIG AVVIKELSE. ELIMINERA DEN MÖJLIGA ORSAKEN TILL ATT VÄRMAREN ÄR BLOCKERAD (T. EX. TILLTÄPPNING AV LUFTINTAGET, OTILLRÄCKLIG LUFTTILLFÖRSEL O.S.V.). OM INTE VÄRMAREN SKULLE FUNGERA EFTER NÅGRA FÖRSÖK TILL ÅTERSTÄLLNING (PÅSLAGNING / AVSTÄNGNING) SKA DU KONTAKTA DEN TEKNISKA KUNDTJÄNSTEN.**

### ►► 6.2. AVSTÄNGNING:

► 6.2.1. För effektväljaren till läge "OFF/0" (A Fig. 2).

► 6.2.2. Koppla bort värmaren från elnätet (Fig. 4).

**OBSERVERA: FÖR ATT SÄKERSTÄLLA EN KORREKT AVSTÄNGNING FÅR DU ALDRIG KOPPLA BORT VÄRMAREN FRÅN ELNÄTET INNAN DU HAR STÄLLT EFFEKTVÄLJAREN PÅ LÄGET "0/OFF".**

## ►► 7. LAGRING

Koppla bort värmaren från elnätet (Fig. 4) när den inte används och vänta några minuter på att den svalnar helt innan du ställer undan den. Ställ den i ett torrt och dammfritt utrymme. Kontrollera nivån på nätsladdens underhåll (där den finns) när värmaren ska användas på nytt; om du har tvivel angående en god förvaring kontakta den tekniska kundtjänsten. I vilket fall som helst, låt den tekniska kundtjänsten kontrollera värmarens korrekta funktion minst en gång om året och/eller vid behov.

**OBSERVERA: RENGÖR REGELBUNDET IN- OCH UTLOPPSGALLREN MED HJÄLP AV LÅGTRYCKSLUFT FÖR ATT UNDVIKA ATT VÄRMAREN GÅR SÖNDER.**

SV

## ►► 8. FELSÖKNING

PROBLEM	MÖJLIG ORSAK	MÖJLIG LÖSNING
Värmaren fungerar inte	1. Effektväljaren i läget "0/OFF" 2. Felaktig inställning av rumstermostaten  3. Ingen strömförsörjning  4. Värmaren är blockerad	1. Vrid effektväljaren till önskat uppvärmningsläge 2a. Vrid termostatratten medurs 2b. Kontrollera att den temperatur som ställts in på rumstermostaten är högre än utomhustemperaturen (skalan går från 0 till 6) 3a. Sätt i kontakten korrekt i strömtillförseln 3b. Kontrollera att elsystemet fungerar korrekt 3c. Vänd dig till den tekniska kundtjänsten 4. Vänd dig till den tekniska kundtjänsten
Motorn fungerar inte	1. Motorn är trasig 2. Igensatt fläkt	1. Vänd dig till den tekniska kundtjänsten 2a. Avlägsna tilltäckningarna 2b. Vänd dig till den tekniska kundtjänsten
Värmaren värmer inte	1. Trasig inre utrustning	1. Vänd dig till den tekniska kundtjänsten
Minskat luftflöde	1. Tilltäppta luftintag  2. Motorn är trasig	1a. Avlägsna tilltäckningarna 1b. Vänd dig till den tekniska kundtjänsten 2. Vänd dig till den tekniska kundtjänsten

**WAŻNE: PRZED PRZYSTĄPIENIEM DO MONTAŻU, URUCHOMIENIA LUB KONSERWACJI TEGO NALEŻY PRZECZYTAĆ I ZROZUMIEĆ NINIEJSZĄ INSTRUKCJĘ. NIEPRAWIDŁOWE UŻYCIĘ NAGRZEWNICY MOŻE BYĆ PRZYCZYNĄ POWAŻNYCH OBRAŻEŃ LUB ŚMIERCI. NINIEJSZĄ INSTRUKCJĘ NALEŻY ZACHOWAĆ NA PRZYSZŁOŚĆ.**

## ▶▶1. OPIS

(Rys. 1)

Ta seria nagrzewnic przy użyciu gorącego powietrza jest szczególnie wskazana do ogrzewania zamkniętych pomieszczeń, takich jak magazyny, sklepy i mieszkania. Nagrzewnice te są zgodne z obowiązującą dyrektywą europejską.

## ▶▶2. INFORMACJE DOTYCZĄCE BEZPIECZEŃSTWA

**WAŻNE: NINIEJSZA NAGRZEWNICA NIE MOŻE BYĆ UŻYWANA PRZEZ OSOBY (W TYM DZIECI) O OGRANICZONYCH ZDOLNOŚCIACH FIZYCZNYCH, SENSORCZNYCH I UMYSŁOWYCH LUB PRZEZ OSOBY NIEDOŚWIADCZONE, CHYBA ŻE BĘDĄ ONE NADZOROWANE PRZEZ OSOBĘ ODPOWIEDZIALNĄ ZA ICH BEZPIECZEŃSTWO. NALEŻY NADZOROWAĆ DZIECI, ABY UPEWNIĆ SIĘ, ŻE NIE BAWIĄ SIĘ ONE NAGRZEWNICĄ.**

**WAŻNE: WSZYSTKIE PRACE ZWIĄZANE Z CZYSZCZENIEM, KONSERWACJĄ I NAPRAWAMI, WYMAGAJĄCE DOSTĘPU DO CZĘŚCI NIEBEZPIECZNYCH (JAK NA PRZYKŁAD WYMIANA USZKODZONEGO KABLA ZASILAJĄCEGO), MUSZĄ BYĆ PRZEPROWADZANE PRZEZ PRODUCENTA, JEGO SERWIS TECHNICZNY LUB PRZEZ OSOBĘ O PODOBNYCH KWALIFIKACJACH, PONIEWAŻ POZWOLI TO ZAPOBIEC WSZELKIEMU RYZYKU, NAWET JEŚLI PRACE TAKIE MIAŁYBY BYĆ WYKONYWANE PO ODŁĄCZENIU URZĄDZENIA OD SIECI ELEKTRYCZNEJ.**

**WAŻNE: PODCZAS UŻYTKOWANIA NAGRZEWNICY STOSOWAĆ SIĘ DO PRZEPISÓW MIEJSCOWYCH ORAZ OBOWIĄZUJĄCYCH PRZEPISÓW OGÓLNYCH.**

- ▶ 1.1. Nagrzewnice używane w pobliżu plandek, brezentów lub innych podobnych materiałów pokryciowych powinny być używane w bezpiecznej od nich odległości. Zaleca się używanie niepalnych materiałów pokryciowych.
- ▶ 1.2. W celu uniknięcia poważnego uszkodzenia nagrzewnicy należy przechowywać ją w bezpiecznej odległości od wilgoci, wody i czynników atmosferycznych.
- ▶ 1.3. Materiały łatwopalne lub termolabilne (łącznie z kablem zasilającym) powinny znajdować się w bezpiecznej odległości od gorących części nagrzewnicy.
- ▶ 1.4. Gdy nagrzewnica jest gorąca, przyłączona do zasilania elektrycznego lub włączona, nie należy jej przenosić, manipulować przy niej lub wykonywać konserwacji.
- ▶ 1.5. Aby uniknąć ryzyka pożaru, gorącą lub włączoną nagrzewnicę należy umieścić na stabilnej i równej powierzchni.
- ▶ 1.6. Zwierzęta powinny znajdować się w bezpiecznej odległości od nagrzewnicy.
- ▶ 1.7. Napięcie i częstotliwość zasilania nagrzewnicy powinny być zgodne z wartościami podanymi na jej tabliczce znamionowej.

▶ 1.8. Upewnić się, że nagrzewnica została przyłączona do sieci elektrycznej odpowiednio wyposażonej w wyłącznik różnicowy z odpowiednim uziemieniem.

▶ 1.9. W celu uniknięcia wszelkiego ryzyka, uszkodzony kabel zasilający powinien być wymieniony przez autoryzowane centrum pomocy technicznej.

▶ 1.10. Nieużywaną nagrzewnicę należy odłączyć od zasilania.

▶ 1.11. W przypadku czasowego pozostawienia nagrzewnicy w niebezpiecznych warunkach należy zabezpieczyć ją przed użyciem i zawsze odłączyć od sieci elektrycznej.

▶ 1.12. Nie wolno blokować, nawet częściowo, wlotu powietrza, ani wylotu powietrza nagrzewnicy.

▶ 1.13. Unikać wszelkiego rodzaju wykonywania przewodu kanałowego, zarówno na wlocie, jak i wylocie powietrza.

▶ 1.14. Nie wolno przykrywać nagrzewnicy podczas działania, ponieważ mogłaby się przegrzać.

▶ 1.15. Co najmniej raz w roku i/lub w zależności od potrzeb należy zlecić centrum pomocy technicznej sprawdzenie prawidłowego działania nagrzewnicy.

**PRODUCENT NIE PONOSI ODPOWIEDZIALNOŚCI ZA SZKODY DLA OSÓB I MIENIA, PONIESIONE NA SKUTEK NIEPRAWIDŁOWEGO UŻYWANIA NAGRZEWNICY.**

**CZYNNOŚCI NA NAGRZEWNICY MOŻE WYKONYWAĆ WYŁĄCZNIE PERSONEL PRZESZKOLONY ORAZ AUTORYZOWANY PRZEZ PRODUCENTA.**

## ▶▶3. ROZPAKOWYWANIE

**OSTRZEŻENIE: MATERIAŁ OPAKOWANIOWY NIE JEST ZABAWKĄ DLA DZIECI. WOREK Z TWORZYWA SZTUCZNEGO PRZECHOWYWAĆ Z DAŁA OD DZIECI. RYZYKO UDUSZENIA!**

▶ 2.1. Należy usunąć wszystkie materiały użyte do pakowania i wysyłki nagrzewnicy, i zlikwidować je zgodnie z obowiązującymi przepisami.

▶ 2.2. Wyjąć wszystkie elementy z opakowania.

▶ 2.3. Sprawdzić, czy występują ewentualne uszkodzenia powstałe podczas transportu. W przypadku uszkodzenia nagrzewnicy należy niezwłocznie poinformować sprzedawcę, u którego została kupiona.

## ▶▶4. MONTAŻ

Te nagrzewnice są wyposażone w rączki, podpórki itd., zależnie od modelu. Takie komponenty ze śrubami i nakrętkami montażowymi znajdują się w opakowaniu nagrzewnicy. W każdym razie wiele modeli nagrzewnic jest już zmontowanych przez producenta i dlatego są gotowe do użycia.



## ►► 5. PANEL STEROWANIA

(Rys. 2)

- A. Przełącznik mocy;
- B. Pokrętko termostatu pokojowego.

## ►► 6. DZIAŁANIE

**OSTRZEŻENIE: W CELU PRAWIDŁOWEGO KORZYSTANIA I UNIKANIA RYZYKA, PRZED URUCHOMIENIEM NAGRZEWNICY NALEŻY PRZECZYTAĆ, ZROZUMIEĆ I PRZESTRZEGAĆ „INFORMACJI DOTYCZĄCYCH BEZPIECZEŃSTWA”.**

**OSTRZEŻENIE: NALEŻY SPRAWDZIĆ, CZY KABEL ZASILAJĄCY JEST NIENARUSZONY I CZY DANE ELEKTRYCZNE SIECI ODPOWIADAJĄ WARTOŚCIOM NA TABLICZCE ZNAMIONOWEJ NAGRZEWNICY.**

**OSTRZEŻENIE: PRZED UŻYCIEM NAGRZEWNICY NALEŻY UPEWNIĆ SIĘ, ŻE JEST ONA UMIESZCZONA NA IDEALNIE PŁASKIEJ, STABILNEJ I RÓWNEJ POWIERZCHNI.**

### ►► 6.1. WŁĄCZANIE:

► 6.1.1. Przyłączyć nagrzewnicę od zasilania elektrycznego (Rys. 3).

► 6.1.2. Ustawić przełącznik mocy w żądanym trybie (A Rys. 2).

Są dostępne następujące ustawienia:

•• Ustawiając przełącznik mocy w pozycji „I” nagrzewnica będzie pracowała z mocą grzewczą 1 (minimalna moc grzewcza).

•• Ustawiając przełącznik mocy w pozycji „II” nagrzewnica będzie pracowała z mocą grzewczą 2 (maksymalna moc grzewcza).

UWAGA: SZEREG CZUJNIKÓW, WERYFIKUJE POPRAWNE DZIAŁANIE NAGRZEWNICY, BLOKUJĄC PRODUKT W PRZYPADKU POWAŻNEJ NIEPRAWIDŁOWOŚCI. WYELIMINOWAĆ EWENTUALNĄ PRZY-

CZYŃĘ, KTÓRA DOPROWADZIŁA DO ZABLOKOWANIA NAGRZEWNICY (NP. NIEDROŻNOŚĆ WLOTU POWIETRZA, NIEWYSTARCZAJĄCY DOPŁYW POWIETRZA ITP.). JEŻELI PO KILKU PRÓBACH RESETOWANIA (WŁĄCZENIA/WYŁĄCZENIA) NAGRZEWNICA NIE DZIAŁA, NALEŻY SKONTAKTOWAĆ SIĘ Z CENTRUM POMOCY TECHNICZNEJ.

### ►► 6.2. WYŁĄCZANIE:

► 6.2.1. Ustawić przełącznik mocy w pozycji „0/OFF” (A Rys. 2).

► 6.2.2. Odłączyć nagrzewnicę od zasilania elektrycznego (Rys. 4).

UWAGA: W CELU PRAWIDŁOWEGO WYŁĄCZENIA NIGDY NIE NALEŻY ODŁĄCZAĆ NAGRZEWNICY OD SIECI PRZED USTAWIENIEM PRZEŁĄCZNIKA MOCY W POZYCJI „0/OFF”.

## ►► 7. PRZECHOWYWANIE

Należy odłączać nagrzewnicę od zasilania elektrycznego (Rys. 4), gdy nie jest w użyciu, a przed odstawieniem należy poczekać kilka minut do jej całkowitego ostygnięcia. Należy przechowywać ją w suchym pomieszczeniu i chronić przed kurzem. Podczas ponownego korzystania z nagrzewnicy należy sprawdzić stan techniczny kabla zasilającego (jeśli stanowi część wyposażenia); w razie wątpliwości, co do jej prawidłowego stanu należy zlecić wykonanie odpowiednich czynności serwisowi technicznemu. W każdym razie co najmniej raz w roku i/lub w zależności od potrzeb należy zlecić centrum pomocy technicznej sprawdzenie prawidłowego działania nagrzewnicy.

ADNOTACJA: OKRESOWO CZYSZCIE KRATKI WLOTOWE I WYLOTOWE, UŻYWAJĄC POWIETRZA POD NISKIM CIŚNIENIEM, ABY UNIKNĄĆ AWARII NAGRZEWNICY.

## ►► 8. OKREŚLANIE PROBLEMÓW

PROBLEM	MOŻLIWA PRZYCZYNA	PROPONOWANE ROZWIĄZANIE
Nagrzewnica nie działa	1. Przełącznik mocy w położeniu „0/OFF” 2. Błędne ustawienie termostatu pokojowego  3. Brak zasilania  4. Blokada nagrzewnicy	1. Ustawić przełącznik mocy na żądany tryb nagrzewania  2a. Przekręcić pokrętko termostatu w prawo 2b. Sprawdzić, czy temperatura ustawiona na termostacie pokojowym jest wyższa niż temperatura zewnętrzna (skala od 0 do 6)  3a. Prawidłowo umieścić wtyczkę w gniazdku zasilania 3b. Sprawdzić prawidłowe działanie instalacji elektrycznej 3c. Skontaktować się z centrum pomocy technicznej 4. Skontaktować się z centrum pomocy technicznej
Silnik nie działa	1. Silnik jest uszkodzony 2. Wirnik jest zablokowany	1. Skontaktować się z centrum pomocy technicznej 2a. Należy usunąć przeszkody 2b. Skontaktować się z centrum pomocy technicznej
Nagrzewnica nie grzeje	1. Uszkodzone wyposażenie wewnętrzne	1. Skontaktować się z centrum pomocy technicznej
Zmniejszony przepływ powietrza	1. Zatkane wloty powietrza 2. Silnik jest uszkodzony	1a. Należy usunąć przeszkody 1b. Skontaktować się z centrum pomocy technicznej 2. Skontaktować się z centrum pomocy technicznej

**ВАЖНО! ПРОЧЕСТЬ И УСВОИТЬ НАСТОЯЩЕЕ ОПЕРАТИВНОЕ РУКОВОДСТВО ПО ЭКСПЛУАТАЦИИ ПЕРЕД ВЫПОЛНЕНИЕМ СБОРКИ, ВВОДОМ В ЭКСПЛУАТАЦИЮ ИЛИ ТЕХОБСЛУЖИВАНИЕМ ОБОГРЕВАТЕЛЯ. НЕПРАВИЛЬНАЯ ЭКСПЛУАТАЦИЯ ОБОГРЕВАТЕЛЯ МОЖЕТ СТАТЬ ПРИЧИНОЙ СЕРЬЁЗНЫХ ТРАВМ ИЛИ СМЕРТЕЛЬНЫХ СЛУЧАЕВ. ХРАНИТЬ НАСТОЯЩЕЕ РУКОВОДСТВО ДЛЯ ДАЛЬНЕЙШЕЙ КОНСУЛЬТАЦИИ.**

## **►►1. ОПИСАНИЕ**

(Рис. 1)

Данная серия обогревателей предназначена для обогрева закрытых помещений, как кладовые, магазины и квартиры. Данные обогреватели соответствуют действующей европейской директиве.

## **►►2. ТЕХНИКА БЕЗОПАСНОСТИ**

**ВАЖНО! НЕ ДОПУСКАЕТСЯ ЭКСПЛУАТАЦИЯ ДАННОГО ОБОГРЕВАТЕЛЯ ЛИЦАМИ (ВКЛЮЧАЯ ДЕТЕЙ) С ОГРАНИЧЕННЫМИ ФИЗИЧЕСКИМИ, СЕНСОРНЫМИ, УМСТВЕННЫМИ СПОСОБНОСТЯМИ. НЕ ДОПУСКАЕТСЯ ЭКСПЛУАТАЦИЯ ОБОГРЕВАТЕЛЯ ЛИЦАМИ, НЕ ОБЛАДАЮЩИМИ ДОСТАТОЧНЫМ ОПЫТОМ И ЗНАНИЯМИ, ЕСЛИ ОНИ ДЕЙСТВУЮТ БЕЗ ПРИСМОТРА ЛИЦА, ОТВЕЧАЮЩЕГО ЗА ИХ БЕЗОПАСНОСТЬ. НЕ ОСТАВЛЯТЬ ДЕТЕЙ БЕЗ ПРИСМОТРА И НЕ РАЗРЕШАТЬ ИМ ИГРАТЬ С ОБОГРЕВАТЕЛЕМ.**

**ВАЖНО! ВСЕ ОПЕРАЦИИ ПО ОЧИСТКЕ, ТЕХОБСЛУЖИВАНИЮ И РЕМОНТУ, КОТОРЫЕ ПРЕДПОЛАГАЮТ ДОСТУП К ОПАСНЫМ ЧАСТЯМ (КАК ЗАМЕНА ПОВРЕЖДЕННОГО КАБЕЛЯ ПИТАНИЯ) ДОЛЖНЫ ВЫПОЛНЯТЬСЯ ПРОИЗВОДИТЕЛЕМ, ЕГО ЦЕНТРОМ СЕРВИСНОГО ОБСЛУЖИВАНИЯ, ИЛИ СПЕЦИАЛИСТОМ СО СХОЖЕЙ КВАЛИФИКАЦИЕЙ, ЧТОБЫ ПРЕДОТВРАТИТЬ ЛЮБЫЕ РИСКИ, ДАЖЕ ЕСЛИ ПРЕДУСМОТРЕНО ОТСОЕДИНЕНИЕ ОТ СЕТИ ПИТАНИЯ.**

**ВАЖНО! ПРИ ЭКСПЛУАТАЦИИ ОБОРУДОВАНИЯ СОБЛЮДАТЬ ВСЕ ПРАВИЛА И ТРЕБОВАНИЯ ДЕЙСТВУЮЩЕГО ЗАКОНОДАТЕЛЬСТВА.**

► 1.1. Обогреватели, использующиеся в непосредственной близости от брезента, полотен или других подобных материалов покрытия, должны быть расположены на безопасном расстоянии от них. Рекомендуется также использовать для покрытия огнестойкие материалы.

► 1.2. Хранить обогреватель на безопасном расстоянии от источников влаги или воды, а также от атмосферных агентов, во избежание серьезных повреждений нагревателя.

► 1.3. Нагретый обогреватель должен находиться на безопасном расстоянии от горючих или легковоспламеняемых материалов (включая кабель питания).

► 1.4. Когда обогреватель горячий, подсоединен к электрической сети или находится в состоянии работы, запрещается перемещать его или выполнять любые операции техобслуживания.

► 1.5. Во избежание возникновения пожара, горячий или работающий обогреватель должен быть установлен на стабильном и ровном основании.

► 1.6. Животные должны находиться на безопасном расстоянии от обогревателя.

► 1.7. Напряжение и частота сети питания должны соответствовать данным, указанным на табличке, расположенной на обогревателе.

► 1.8. Убедиться, что обогреватель подключается к сети электропитания, оснащенной дифференциальным выключателем с подходящей системой заземления.

► 1.9. Если кабель электропитания поврежден, его необходимо заменить в сервисном центре, во избежание несчастных случаев.

► 1.10. Отключать обогреватель от сети электропитания, если он не используется.

► 1.11. Если обогреватель должен временно находиться в небезопасных условиях, следует исключить возможность его использования и, в любом случае, всегда отключайте его от сетевой розетки.

► 1.12. Не закупоривать, даже частично, ни воздухозаборник, ни выход воздуха из обогревателя.

► 1.13. Избегать любых воздухопроводов, как на входе, так и на выходе воздуха.

► 1.14. Запрещается накрывать обогреватель во время работы, поскольку он может перегреться.

► 1.15. Необходимо, чтобы правильность работы обогревателя проверялась в сервисном центре, хотя бы раз в год и/или при необходимости.

**ИЗГОТОВИТЕЛЬ СНИМАЕТ С СЕБЯ ВСЯКУЮ ОТВЕТСТВЕННОСТЬ ЗА УЩЕРБ, НАНЕСЕННЫЙ ИМУЩЕСТВУ ИЛИ ЛЮДЯМ В РЕЗУЛЬТАТЕ ИСПОЛЬЗОВАНИЯ ОБОГРЕВАТЕЛЯ НЕ ПО НАЗНАЧЕНИЮ.**

**ТОЛЬКО СПЕЦИАЛИЗИРОВАННЫЙ И УПОЛНОМОЧЕННЫЙ ПЕРСОНАЛ МОЖЕТ ПРОВОДИТЬ ОПЕРАЦИИ С ОБОГРЕВАТЕЛЕМ.**

## **►►3. СНЯТИЕ УПАКОВКИ**

**ПРЕДУПРЕЖДЕНИЕ: УПАКОВОЧНЫЙ МАТЕРИАЛ - ЭТО НЕ ИГРУШКА. ДЕРЖАТЬ ПЛАСТИКОВЫЙ ПАКЕТ ВДАЛИ ОТ ДЕТЕЙ ВО ИЗБЕЖАНИЕ РИСКА УДУШЕНИЯ!**

► 2.1. Удалите все упаковочные материалы, использованные для упаковки и транспортировки обогревателя, утилизируйте их согласно действующих норм.

► 2.2. Достать все изделия из упаковки.

► 2.3. Проверьте, нет ли повреждений, полученных во время перевозки. Если на приборе обнаружены повреждения, необходимо немедленно сообщить об этом представителю продавца по месту приобретения оборудования.

## **►►4. СБОРКА**

Эти обогреватели оснащены ручками, опорами и т.п. в зависимости от модели. Эти компоненты, вместе с соответствующими крепежными деталями для монтажа, находятся в упаковке обогревателя. В любом случае, многие модели обогревателей поставляются уже собранными изготовителем и поэтому готовы к эксплуатации.

## **►►5. ПАНЕЛЬ УПРАВЛЕНИЯ**

(Рис. 2)

A. Селектор мощности;

B. Ручка термостата помещения.

## ►► 6. ФУНКЦИОНИРОВАНИЕ

**ПРЕДУПРЕЖДЕНИЕ: ДЛЯ ПРАВИЛЬНОЙ ЭКСПЛУАТАЦИИ И ВО ИЗБЕЖАНИЕ РИСКОВ, СЛЕДУЕТ ПРОЧИТАТЬ, УСВОИТЬ И ВЫПОЛНЯТЬ ИНСТРУКЦИИ ИЗ РАЗДЕЛА “ИНФОРМАЦИЯ О БЕЗОПАСНОСТИ”, ПРЕЖДЕ ЧЕМ ВКЛЮЧАТЬ ОБОГРЕВАТЕЛЬ.**

**ПРЕДУПРЕЖДЕНИЕ: СЛЕДУЕТ УБЕДИТЬСЯ В ЦЕЛОСТНОСТИ КАБЕЛЯ ПИТАНИЯ, И ЧТО ХАРАКТЕРИСТИКИ ЭЛЕКТРИЧЕСКОЙ СЕТИ СООТВЕТСТВУЮТ ДАННЫМ НА ТАБЛИЧКЕ ТЕХНИЧЕСКИХ ДАННЫХ ОБОГРЕВАТЕЛЯ.**

**ПРЕДУПРЕЖДЕНИЕ: ПЕРЕД ИСПОЛЬЗОВАНИЕМ ОБОГРЕВАТЕЛЯ УБЕДИТЕСЬ, ЧТО ОН УСТАНОВЛЕН НА ИДЕАЛЬНО ПЛОСКОЙ, УСТОЙЧИВОЙ И РОВНОЙ ПОВЕРХНОСТИ.**

### ►► 6.1. ВКЛЮЧЕНИЕ:

► 6.1.1. Подсоединить обогреватель к сети электропитания (Рис. 3).

► 6.1.2. Установить селектор мощности в желаемый режим (А Рис. 2).

Доступны следующие режимы:

•• Устанавливая селектор мощности на “I”, обогреватель будет работать на 1 мощности нагрева (минимальная мощность нагрева).

•• Устанавливая селектор мощности на “II”, обогреватель будет работать на 2 мощности нагрева (максимальная мощность нагрева).

**ВНИМАНИЕ! СЕРИЯ ДАТЧИКОВ СЛЕДИТ ЗА ПРАВИЛЬНОСТЬЮ РАБОТЫ ОБОГРЕВАТЕЛЯ, БЛОКИРУЯ ИЗДЕЛИЕ В СЛУЧАЕ СЕРЬЕЗНЫХ НЕПОЛАДКОВ. УСТРАНИТЬ ВОЗМОЖНУЮ ПРИЧИНУ, КОТОРАЯ ПРИВЕЛА К БЛОКИРОВКЕ ОБОГРЕВАТЕЛЯ (НАПР. ЗАСОРЕНИЕ ВОЗДУХОЗАБОРНИКА, НЕДОСТАТОЧНАЯ ПОДАЧА ВОЗДУХА, И Т.П.). ЕСЛИ ПОСЛЕ НЕСКОЛЬКИХ ПОПЫТОК ВОССТАНОВЛЕНИЯ (ВКЛЮЧЕНИЕ/ВЫКЛЮЧЕНИЕ) РАБОТЫ ОБОГРЕВАТЕЛЬ НЕ РАБОТАЕТ, СЛЕДУЕТ ОБРАТИТЬСЯ В СЕРВИСНЫЙ ЦЕНТР.**

### ►► 6.2. ВЫКЛЮЧЕНИЕ:

► 6.2.1. Установить селектор мощности в положение “0/OFF” (А Рис. 2).

► 6.2.2. Отсоединить обогреватель от сети электропитания (Рис. 4).

**ВНИМАНИЕ! ДЛЯ ПРАВИЛЬНОГО ОТКЛЮЧЕНИЯ НИКОГДА НЕ ОТКЛЮЧАЙТЕ ОБОГРЕВАТЕЛЬ ОТ СЕТИ ДО УСТАНОВКИ СЕЛЕКТОРНОГО ПЕРЕКЛЮЧАТЕЛЯ МОЩНОСТИ В ПОЛОЖЕНИЕ '0/OFF'.**

### ►► 7. ХРАНЕНИЕ

Отсоединить обогреватель от сети электропитания (Рис. 4), если он не используется и перед тем, как поместить его на хранение, подождя несколько минут, чтобы он полностью остыл. Поместить его на хранение в сухое и защищенное от пыли место. Если обогреватель будет использоваться, необходимо проверить состояние кабеля питания (при наличии); в случае возникновения сомнений касательно его сохранности, обратиться в сервисный центр. В любом случае, необходимо, чтобы правильность работы обогревателя проверялась в сервисном центре, хотя бы раз в год и/или при необходимости.

**ПРИМЕЧАНИЕ: ПЕРИОДИЧЕСКИ ОЧИЩАЙТЕ ВПУСКНУЮ И ВЫПУСКНУЮ РЕШЕТКИ, ИСПОЛЬЗУЯ ВОЗДУХ НИЗКОГО ДАВЛЕНИЯ, ЧТОБЫ ИЗБЕЖАТЬ ВЫХОДА ИЗ СТРОЯ ОБОГРЕВАТЕЛЯ.**

ru

## ►► 8. ОПРЕДЕЛЕНИЕ ПРОБЛЕМЫ

ПРОБЛЕМА	ВОЗМОЖНАЯ ПРИЧИНА	ВОЗМОЖНОЕ РЕШЕНИЕ
Обогреватель не работает	1. Селектор мощности в положении “0/OFF” 2. Неправильная настройка комнатного термостата  3. Отсутствие питания  4. Обогреватель заблокирован	1. Установить селектор мощности в желаемый режим нагрева 2а. Поверните ручку термостата по часовой стрелке 2б. Проверить, чтобы температура, установленная на термостате помещения, была выше чем температура снаружи (шкала от 0 до 6) 3а. Правильно вставить вилку в сеть электропитания 3б. Проверить правильность работы вашей сети электропитания 3с. Обратиться в сервисный центр 4. Обратиться в сервисный центр
Двигатель не работает	1. Неисправный двигатель 2. Вентилятор заблокирован	1. Обратиться в сервисный центр 2а. Удалить засорения 2б. Обратиться в сервисный центр
Обогреватель не нагревается	1. Внутренние приборы неисправны	1. Обратиться в сервисный центр
Слабый поток воздуха	1. Засорены воздухозаборники 2. Неисправный двигатель	1а. Удалить засорения 1б. Обратиться в сервисный центр 2. Обратиться в сервисный центр

**DŮLEŽITÉ: PŘEČTĚTE SI A POCHOPTĚ TENTO NÁVOD DŘÍV, NEŽ PŘISTOUPÍTE K MONTÁŽI, UVEDENÍ DO PROVOZU NEBO ÚDRŽBĚ TOHOTO OHŘÍVAČE. NESPRÁVNÉ POUŽITÍ OHŘÍVAČE MŮŽE MÍT ZA NÁSLEDEK VÁŽNÉ ZRANĚNÍ NEBO SMRT. USCHOVEJTE TENTO NÁVOD PRO BUDOUCÍ POUŽITÍ.**

## **►►1. POPIS**

(OBR. 1)

Tato série horkovzdušných ohřivačů je vhodná zejména pro ohřev uzavřených místností jako sklady, obchody nebo obytné domy. Tyto ohřivače jsou v souladu s platnou evropskou směrnicí.

## **►►2. BEZPEČNOSTNÍ INFORMACE**

**DŮLEŽITÉ: TENTO OHŘÍVAČ NENÍ URČEN PRO POUŽÍVÁNÍ OSOBAMI (VČETNĚ DĚTÍ) SE SNÍŽENÝMI FYZICKÝMI, SMYSLOVÝMI NEBO DUŠEVNÍMI SCHOPNOSTMI, NEBO NEZKUŠENÝMI OSOBAMI, POKUD NEJSOU POD DOHLEDEM OSOBY ODPOVĚDNÉ ZA JEJICH BEZPEČNOST. DĚTI MUSÍ BÝT POD DOZOREM, ABY SE ZAJISTILO, ŽE SI NEBUDOU S OHŘÍVAČEM HRÁT.**

**DŮLEŽITÉ: VEŠKERÉ OPERACE ČIŠTĚNÍ, ÚDRŽBY A OPRAV, KTERÉ ZAHRNÚJÍ PŘÍSTUP K NEBEZPEČNÝM ČÁSTEM (JAKO JE VÝMĚNA POŠKOZENÉHO NAPÁJECÍHO KABELU), MUSÍ PROVÁDĚT VÝROBCE, JEHO STŘEDISKO TECHNICKÉ PODPORY, OSOBA S OBDOBNOU KVALIFIKACÍ, ABY SE ZABRÁNILO VŠEM RIZIKŮM, A TO I V PŘÍPADĚ, ŽE JE ZAJIŠTĚNO ODPOJENÍ OD NAPÁJECÍ SÍTĚ.**

**DŮLEŽITÉ: BĚHEM POUŽÍVÁNÍ OHŘÍVAČE DODRŽUJTE VŠECHNY MÍSTNÍ PŘEDPISY A PLATNÉ NORMY.**

► 1.1. Ohřivače používané v blízkosti plachet, stanů a jiných podobných krycích materiálů musí být umístěny v bezpečné vzdálenosti od nich. Doporučuje se používat ohnivzdorné krycí materiály.

► 1.2. Udržujte topení v bezpečné vzdálenosti od vlhkosti, vody a povětrnostních vlivů, aby nedošlo k vážnému poškození ohřivače.

► 1.3. Dodržujte dostatečnou vzdálenost horkých částí ohřivače od hořlavých nebo termolabilních materiálů (včetně napájecího kabelu).

► 1.4. Když je ohřivač teplý, zapojený do elektrické sítě anebo v provozu, nesmí se nikdy přemísťovat, manipulovat, anebo provádět na něm jakékoli údržbářské zásahy.

► 1.5. Umístěte teplý ohřivač, nebo ohřivač v provozu na pevný a rovný povrch, aby se zabránilo nebezpečí vzniku požáru.

► 1.6. Udržujte domácí zvířata v bezpečné vzdálenosti od ohřivače.

► 1.7. Napájejte ohřivač pouze proudem s napětím a frekvencí, jak je uvedeno na typovém štítku ohřivače.

► 1.8. Ujistěte se o připojení ohřivače pouze k elektrickým sítím vhodně vybaveným diferenciatlním spínačem a odpovídajícím uzemněním.

► 1.9. Pokud je napájecí kabel poškozen, musí být vyměněn v servisním středisku, aby se předešlo jakémukoli riziku.

► 1.10. Když přístroj nepoužíváte, odpojte jej od elektrické sítě.

► 1.11. V případě, že je ohřivač dočasně ponechán v nejistých podmínkách, zajistěte, aby jej nebylo možné použít, a v každém případě jej vždy odpojte od elektrické sítě.

► 1.12. Nikdy neblokuje, ani částečně, nasávací otvor vzduchu anebo odváděcí otvor vzduchu ohřivače.

► 1.13. Vyhněte se jakémukoli vedení potrubí na vstupu nebo výstupu vzduchu.

► 1.14. Nezakrývejte ohřivač během provozu, může dojít k přehřátí.

► 1.15. Nejméně jednou ročně a/nebo podle potřeby nechte v servisním středisku zkontrolovat správnou funkčnost ohřivače.

**VÝROBCE ODMÍTÁ VEŠKEROU ODPOVĚDNOST ZA ŠKODY A/NEBO ZRANĚNÍ ZPŮSOBENÉ NESPRÁVNÝM POUŽÍVÁNÍM OHŘÍVAČE.**

**JEN ODBORNÝ PERSONÁL POVOLENÝ VÝROBCEM MŮŽE ZASÁHNOUT DO OHŘÍVAČE.**

## **►►3. VYBALENÍ**

**VAROVÁNÍ: OBALOVÝ MATERIÁL NENÍ HRAČKA PRO DĚTI. UCHOVÁVEJTE PLASTOVÝ SÁČEK MIMO DOSAH DĚTÍ, NEBEZPEČÍ UDUŠENÍ!**

► 2.1. Odstranit všechny materiály, které byly použity pro zabalení a dodání ohřivače a likvidovat je podle platných předpisů.

► 2.2. Z obalu vyjměte všechny díly.

► 2.3. Zkontrolujte, zda nedošlo k poškození během přepravy. Zdá-li se ohřivač poškozený, okamžitě informujte prodejce, u kterého byl zakoupen.

## **►►4. MONTÁŽ**

Tyto ohřivače jsou v závislosti na modelu vybaveny držadly, podpěrami atd. Tyto komponenty, spolu s příslušnými šrouby, se nacházejí v balení s ohřivačem. Mnoho modelů ohřivačů je však již sestaveno výrobcem, a jsou tedy připraveny k použití.

## **►►5. ŘÍDÍCÍ PANEL**

(OBR. 2)

B. Přepínač výkonu;

A. Knoflík pokojového termostatu.

## **►►6. PROVOZ**

**VAROVÁNÍ: ABY BYLO MOŽNÉ SPRÁVNĚ POUŽÍVAT A VYHNOUT SE RIZIKŮM, PŘED SPUŠTĚNÍM OHŘÍVAČE SI MUSÍTE PŘEČÍST, POROZUMĚT A DODRŽOVAT „BEZPEČNOSTNÍ INFORMACE“.**

**VAROVÁNÍ: ZKONTROLUJTE INTEGRITU NAPÁJECÍHO KABELU, A ABY ELEKTRICKÉ CHARAKTERISTIKY SÍTĚ ODPOVÍDALI TĚM, KTERÉ JSOU UVEDENÉ NA TYPOVÉM ŠTÍTKU OHŘÍVAČE.**

**VAROVÁNÍ: PŘED POUŽITÍM OHŘÍVAČE SE UJISTĚTE, ŽE JE UMÍSTĚN NA DOKONALE ROVNÉM, STABILNÍM A VYROVNANÉM POVRCHU.**

#### ▶▶ 6.1. ZAPALOVÁNÍ:

▶ 6.1.1. Připojte ohříváč k elektrické síti (OBR. 3).

▶ 6.1.2. Otočte přepínač výkonu na požadovaný režim (A OBR. 2).

Máte možnost provést následující nastavení:

•• Umístěním přepínače výkonu do polohy „I“ bude ohříváč pracovat při topném výkonu 1 (minimální tepelný výkon).

•• Umístěním přepínače výkonu do polohy „II“ bude ohříváč pracovat při topném výkonu 2 (maximální tepelný výkon).

**UPOZORNĚNÍ: ŘADA SENZORŮ OVĚŘUJE SPRÁVNOU FUNKCI OHŘÍVAČE A V PŘÍPADĚ ZÁVAŽNÉ ANOMÁLIE VÝROBEK ZABLOKUJE. ODSTRAŇTE MOŽNOU PŘÍČINU, KTERÁ VEDLA K ZABLOKOVÁNÍ OHŘÍVAČE (NAPŘ. PŘEKÁŽKA V PŘÍVODU VZDUCHU, NEDOSTATEČNÝ PŘÍVOD VZDUCHU, APOD.) POKUD PO NĚKOLIKA POKUSECH O RESET (ZAPNUTÍ/VYPNUTÍ) OHŘÍVAČ NEFUNGUJE, OBRAŤTE SE NA SERVISNÍ STŘEDISKO.**

#### ▶▶ 6.2. VYPNUTÍ:

▶ 6.2.1. Otočte přepínač výkonu do polohy „0/OFF“ (A OBR. 2).

▶ 6.2.2. Odpojte ohříváč od elektrické sítě (OBR. 4).

**UPOZORNĚNÍ: PRO SPRÁVNÉ VYPNUTÍ NIKDY NEODPOJUJTE OHŘÍVAČ OD SÍTĚ PŘED UMÍSTĚNÍM PŘEPÍNAČE VÝKONU DO POLOHY „0/VYPNUTO“.**

#### ▶▶ 7. SKLADOVÁNÍ

Pokud ohříváč nepoužíváte, odpojte jej od elektrické sítě (OBR. 4), a před uložením počkejte několik minut, dokud zcela nevychladne. Uložte jej v suchu a na místě chráněném před prachem. Při opětovném použití ohříváče zkontrolujte stav napájecího kabelu (pokud je jím ohříváč vybaven); pokud máte pochybnosti, zda je v dobrém stavu, zavolejte do servisního střediska. V každém případě nechte v servisním středisku zkontrolovat správnou funkčnost ohříváče alespoň jednou ročně a/nebo podle potřeby. **POZNÁMKA: PRAVIDELNĚ ČISTĚTE VSTUPNÍ A VÝSTUPNÍ MŘÍŽKY NÍZKOTLAKÝM VZDUCHEM, ABYSTE PŘEDEŠLI PORUCHÁM OHŘÍVAČE.**

CS

#### ▶▶ 8. URČENÍ PROBLÉMU

PROBLÉM	MOŽNÁ PŘÍČINA	MOŽNÉ ŘEŠENÍ
Ohříváč nefunguje	1. Přepínač výkonu v poloze „0/OFF“ 2. Nesprávné nastavení pokojového termostatu  3. Chybí napájení  4. Zablokovaný ohříváč	1. Otočte přepínač výkonu na požadovaný režim ohřevu  2a. Otočte knoflíkem termostatu ve směru hodinových ručiček 2b. Zkontrolujte, zda je teplota nastavená na pokojovém termostatu vyšší než venkovní teplota (stupnice od 0 do 6) 3a. Správně připojte zásuvku do elektrického napájení 3b. Zkontrolujte správné fungování vašeho elektrického zařízení 3c. Obraťte se na servisní středisko 4. Obraťte se na servisní středisko
Motor nefunguje	1. Vadný motor 2. Zablokované oběžné kolo	1. Obraťte se na servisní středisko 2a. Odstraňte překážky 2b. Obraťte se na servisní středisko
Ohříváč neo- hřívá	1. Vnitřní zařízení je porouchané	1. Obraťte se na servisní středisko
Snížený prů- tok vzduchu	1. Ucpané přívody vzduchu  2. Vadný motor	1a. Odstraňte překážky 1b. Obraťte se na servisní středisko 2. Obraťte se na servisní středisko

**FONTOS: A LÉGHEVÍTŐ ÖSSZESZERELÉSE, ÜZEMBE HELYEZÉSE VAGY KARBANTARTÁSA ELŐTT FIGYELMESEN OLVASSA EL ÉS ÉRTSE MEG AZ ALÁBBI HASZNÁLATI UTASÍTÁSBAN LEÍRT INFORMÁCIÓKAT. A LÉGHEVÍTŐ HELYTELEN HASZNÁLATA KOMOLY TESTI SÉRÜLÉSEKET OKOZHAT. A HASZNÁLATI UTASÍTÁST TARTSA MEG KÉSŐBBI HASZNÁLAT CÉLJÁRA.**

## **►►1. LEÍRÁS**

(1. ábra)

Ezek a meleglevegős léghevítők különösen alkalmasak zárt helyiségek pl. raktárak, üzletek és lakóhelyiségek fűtésére. A léghevítők megfelelnek a hatályos uniós irányelvek előírásainak.

## **►►2. BIZTONSÁGI TUDNIVALÓK**

**FONTOS: A LÉGHEVÍTŐT CSÖKKENT ÉRTELMI, FIZIKAI KÉPESSÉGŰ VAGY MEGFELELŐ TAPASZTALATTAL NEM RENDELKEZŐ SZEMÉLYEK (BELEÉRTVE A GYERMEKEKET IS) NEM HASZNÁLHATJÁK, KIVÉVE HA BIZTONSÁGUKRÓL GONDOSKODIK A KÉSZÜLÉK HASZNÁLATÁT FELÜGYELŐ SZEMÉLY. A GYERMEKEKNEK NE ENGEDJE, HOGY JÁTSSZANAK A LÉGHEVÍTŐVEL.**

**FONTOS: MINDEN OLYAN TISZTÍTÁSI, KARBANTARTÁSI ÉS JAVÍTÁSI MŰVELET ESETÉBEN, AMELY VESZÉLYES TERÜLETEN VALÓ MUNKAVÉGZÉST IGÉNYEL (PL. A SÉRÜLT VEZETÉK CSERÉJE), FORDULJON A GYÁRTÓHOZ, MÁRKASZERVIZHEZ VAGY SZERELŐHÖZ. ÍGY ELKERÜLHETI A MŰVELET JELENTETTE KOCKÁZATOKAT (BÁR EZEN MUNKAVÉGZÉSEK SORÁN A KÉSZÜLÉK ÁRAMTALANÍTVAN).**

**FONTOS: A LÉGHEVÍTŐ HASZNÁLATA SORÁN TARTSA BE A HELYI ELŐÍRÁSOKAT ÉS A VONATKOZÓ SZABVÁNYOKAT.**

► 1.1. Ha a léghevítőt ponyvák, vásznak vagy egyéb takaró anyagok közelében használja, tartson megfelelő biztonsági távolságot. Azt tanácsoljuk, használjon tűzálló takaróponyvákat.

► 1.2. A készülék épségének megőrzése érdekében tartsa a készüléket nedvességtől, víztől és az időjárás viszonyosságaitól távol.

► 1.3. A készülék forró részeit tartsa gyúlékony vagy hőre lágyuló anyagoktól (a tápvezetékét is beleértve) biztonságos távolságra.

► 1.4. Amikor a léghevítőt csatlakoztatva van az elektromos hálózatba, a készüléket áthelyezni, a készüléken karbantartási vagy egyéb műveleteket végezni tilos.

► 1.5. A tűzveszély elkerülése érdekében helyezze a meleg, vagy még működő léghevítőt egy stabil vízszintes felületre.

► 1.6. Az állatokat tartsa a melegítőtől biztonságos távolságban.

► 1.7. A melegítőt kizárólag olyan hálózatra csatlakoztassa, amelynek feszültsége és frekvenciája megegyezik a készülék azonosító adattábláján feltüntetett frekvencia és feszültség adatokkal.

► 1.8. Ellenőrizze, hogy készülék kizárólag megfelelően földelt, és áram-védőkapcsolóval felszerelt elektromos hálózatba van-e csatlakoztatva.

► 1.9. A balesetveszély elkerülése érdekében, ha a tápvezeték sérült, cseréltesse ki márkaszervizben.

► 1.10. Amikor a készüléket nem használja, húzza ki a dugót a hálózati csatlakozóból.

► 1.11. Ha a léghevítőt átmenetileg nem biztonságos körülmények között tárolja, gondoskodjon arról, hogy a készüléket ne lehessen használni, és húzza ki a dugót a hálózati csatlakozóból.

► 1.12. Ne fedje le (még részlegesen sem) a léghevítő levegőbeszívó és kifúvó nyílásait.

► 1.13. Kerülje el a csatornázást, mind a levegő bemeneti, mind a kimeneti nyílásain.

► 1.14. A léghevítőt működés közben tilos lefedni, mert túlmelegedhet.

► 1.15. Ellenőriztesse évente legalább egyszer és/vagy szükség szerint akár gyakrabban is az ügyfélszolgálatnál a léghevítő működését.

**A GYÁRTÓ NEM VONHATÓ FELELŐSSÉGRE A LÉGHEVÍTŐ NEM MEGFELELŐ HASZNÁLATÁBÓL EREDŐ KÁROKÉRT ÉS/VAGY SZEMÉLYI SÉRÜLÉSEKÉRT.**

**A LÉGHEVÍTŐN SZÜKSÉGESSE VÁLÓ MUNKÁLATOKAT KIZÁRÓLAG A MÁRKASZERVIZ SZAKEMBEREI VÉGEZHETIK EL.**

## **►►3. A CSOMAGOLÁS ELTÁVOLÍTÁSA**

**FIGYELMEZTETÉS: A CSOMAGOLÓANYAG NEM JÁTEKSZER. A MŰANYAG TASAKOT TARTSA TÁVOL GYERMEKEKTŐL; FULLADÁSVESZÉLY!**

► 2.1. Távolítsa el a léghevítőről a szállításhoz vagy csomagoláshoz használt anyagokat, és gondoskodjon a hatályos előírásoknak megfelelő ártalmatlanításukról.

► 2.2. Vegye ki az összes alkatrészt a csomagolásból.

► 2.3. Ellenőrizze, hogy a készülék nem sérült-e meg a szállítás közben. Amennyiben a léghevítőn sérülések láthatók, forduljon haladéktalanul ahhoz a márkakereskedőhöz, ahol a terméket vásárolta.

## **►►4. ÖSSZESZERELÉS**

Ezek a hőlégfűvők modelltől függően kézikarral és tartóelemekkel stb. vannak felszerelve. Ezek az elemek a felszereléshez szükséges csavarokkal együtt a csomagolás belsejében található. Mindenesetre sok léghevítő modellt a gyártó már összeszerelt, és ezért használatra kész.

## **►►5. VEZÉRLŐPANEL**

(2. ábra)

A. Teljesítmény választó kapcsoló;

B. Környezeti levegő termosztát szabályozó gombja.

## ▶▶6. MŰKÖDÉS

**FIGYELMEZTETÉS: A KÉSZÜLÉK MEGFELELŐ HASZNÁLATA ÉS A KOCKÁZATOK ELKERÜLÉSE ÉRDEKÉBEN, OLVASSA EL MÉG A KÉSZÜLÉK BEKAPCSOLÁSA ELŐTT, ÉS A TOVÁBBIKBAN KÖVESSE A „BIZTONSÁGI SZABÁLYOK” C. FEJEZET UTASÍTÁSAIT.**

**FIGYELMEZTETÉS: ELLENŐRIZZE, HOGY A TÁPVEZETÉK TELJESEN ÉP-E, ÉS A HÁLÓZAT JELLEMZŐI MEGEGYEZNEK-E A LÉGHEVÍTŐ MŰSZAKI ADATTÁBLÁJÁN FELTŰNTETETT JELLEMZŐKKEL.**

**FIGYELMEZTETÉS: A FŰTŐBERENDEZÉS HASZNÁLATA ELŐTT GYŐZŐDJÖN MEG RÓLA, HOGY TÖKÉLETESEN SÍK, STABIL ÉS VÍZSZINTES FELÜLETEN ÁLL.**

### ▶▶6. BEKAPCSOLÁS:

▶6.1.1. Húzza ki a hálózati csatlakozót a konnektorból (3. ábra).

▶6.1.2. Fordítsa el a teljesítmény választó kapcsolót a kívánt helyzetbe (2. ábra, A).

A következő beállítások lehetségesek:

•• Ha a kapcsolót "I" helyzetbe fordítja, a léghevítő 1. fokozaton fűt.

•• Ha a kapcsolót "II" helyzetbe fordítja, a léghevítő 2. fokozaton fűt.

**FIGYELEM: A LÉGHEVÍTŐ MEGFELELŐ MŰKÖDÉSÉT EGY SOR ÉRZÉKELŐ ELLENŐRZI, AMELYEK LEÁLLÍTJÁK A TERMÉKET, HA SÚLYOS ÜZEMZAVAR LÉP FEL. HÁRÍTSA EL A LÉGHEVÍTŐ BLOKKOLÁSÁT ELŐIDÉZŐ OKOT, TEGYE SZABADDÁ A LEFEDETT LEVEGŐ BESZÍVÓ NYÍLÁST, BIZTOSÍTSA AZ ELEGENDŐ LEVEGŐMENNYISÉGET, STB.) HA A FŰTŐBERENDEZÉS TÖBBSZÖRI ÚJRAINDÍTÁSI (BE-/KIKAPCSOLÁSI) KÍSÉRLET UTÁN SEM MŰKÖDIK, KÉRJÜK, FORDULJON A SZERVIZKÖZPONTHOZ.**

### ▶▶6.2. KIKAPCSOLÁS:

▶6.2.1. Fordítsa el a választókapcsolót "0/OFF" állásba (2. ábra, A).

▶6.2.2. Válassza le a készüléket az áramforrásról (4. ábra).

**FIGYELEM: A MEGFELELŐ KIKAPCSOLÁS ÉRDEKÉBEN SOHA NE VÁLASSZA LE A FŰTŐBERENDEZÉST A HÁLÓZATRÓL, MIELŐTT A TELJESÍTMÉNYVÁLASZTÓ KAPCSOLÓT "0/OFF" ÁLLÁSBA ÁLLÍTANÁ.**

### ▶▶7. TÁROLÁS

Húzza ki a hálózati csatlakozót a konnektorból (4. ábra), és mielőtt a léghevítőt elrakná, várja meg, hogy teljesen kihűljön. Helyezze a készüléket száraz, portól védett helyre. A léghevítő ismételt használatakor ellenőrizze a tápkábel karbantartási állapotát (ha van); ha kétségei vannak a megfelelő megőrzéssel kapcsolatban, hívja az ügyfélszolgálatot. Szükség esetén ellenőriztesse évente legalább egyszer és/vagy szükség szerint akár gyakrabban is az ügyfélszolgálattal a léghevítő működését.

**MEGJEGYZÉS: A FŰTŐBERENDEZÉS MEGHIBÁSODÁSÁNAK ELKERÜLÉSE ÉRDEKÉBEN RENDSZERESEN TISZTÍTSA MEG A BE- ÉS KIMENETI RÁCSOKAT ALACSONY NYOMÁSÚ LEVEGŐVEL.**

## ▶▶8. A PROBLÉMA MEGKERESÉSE

PROBLÉMA	LEHETSÉGES OK	LEHETSÉGES MEGOLDÁS
A léghevítő nem működik	1. A teljesítmény választó kapcsoló „0/OFF” helyzetben áll. 2. A szobatermosztát hibásan van beállítva  3. Áramellátás hiánya  4. A melegítő leállt	1. Fordítsa a teljesítmény választó kapcsolót a kívánt helyzetbe. 2a. Fordítsa el a termosztát gombját az óramutató járásával megegyező irányba 2b. Ellenőrizze, hogy a termosztáton beállított hőmérséklet magasabb-e mint a külső levegő hőmérséklete (0-tól 6-ig terjed a skála) 3a. Csatlakoztassa megfelelően a hálózati csatlakozót 3b. Ellenőrizze, hogy az elektromos hálózat megfelelően működik-e 3c. Forduljon a vevőszolgálathoz 4. Forduljon a vevőszolgálathoz
A motor nem működik	1. A motor meghibásodott 2. A lapát elakadt	1. Forduljon a vevőszolgálathoz 2a. Szüntesse meg az eltömődést 2b. Forduljon a vevőszolgálathoz
A léghevítő nem melegít	1. A belső rendszer hibás	1. Forduljon a vevőszolgálathoz
A levegő mennyisége csökken	1. A levegő beszívó nyílás le van fedve 2. A motor meghibásodott	1a. Szüntesse meg az eltömődést 1b. Forduljon a vevőszolgálathoz 2. Forduljon a vevőszolgálathoz

**POMEMBNO: PRED MONTAŽO, PRVIM ZAGONOM IN VZDRŽEVALNIMI POSEGI NA TEM GRELNIKU PREBERITE UPORABNIŠKI PRIROČNIK IN SE SEZNANITE Z NJEGOVO VSEBINO. NAPAČNA UPORABA GRELNIKA IMA LAHKO ZA POSLEDICO HUDE POŠKODBE. TA NAVODILA SKRBNO SHRANITE IN JIH IMEJTE VEDNO PRI ROKI.**

## **▶▶1. OPIS**

(Sl. 1)

Ta serija grelnikov vročega zraka je posebej primerna za ogrevanje zaprtih prostorov, kot so skladišča, trgovine in bivalni prostori. Ti grelniki so skladni z veljavno evropsko direktivo.

## **▶▶2. INFORMACIJE O VARNOSTI**

**POMEMBNO: TEGA GRELNIKA NAJ NE UPORABLJAJO OSEBE Z ZMANJŠANIMI FIZIČNIMI, SENZORIČNIMI ALI UMSKIMI SPOSOBNOSTMI (VKLJUČNO Z OTROKI) OZIROMA S PREMALO IZKUŠNJAMI ALI ZNANJA, RAZEN ČE JIH PRI TEM NADZORUJE ALI USMERJA OSEBA, ZADOLŽENA ZA NJIHOVO VARNOST. OTROKE JE TREBA IMETI POD NADZOROM, DA SE Z GRELNikom NE BI IGRALI.**

**POMEMBNO: VSE POSEGE ČIŠČENJA, VZDRŽEVANJA IN POPRAVIL, KI ZAHTEVAJO DOSTOP DO NEVARNIH DELOV (KOT JE MENJAVA POŠKODOVANEGA NAPAJALNEGA KABLA), MORA IZVESTI PROIZVAJALEC, NJEGOVA SERVISNA SLUŽBA ALI PODOBNO USPOSOBLJENA OSEBA, TAKO DA SE PREPREČI VSAKRŠNO TVEGANJE, ČETUDI JE PRI TEM PREDVIDEN IZKLOP ELEKTRIČNEGA NAPAJANJA.**

**POMEMBNO: PRI UPORABI GRELNika SPOŠTUJTE VSE LOKALNE PREDPISE IN VELJAVNO ZAKONODAJO.**

▶ 1.1. Grelniki, ki se nahajajo blizu ponjav, pregrinjal ali drugih podobnih prekrivnih materialov, morajo biti na varni razdalji od le-teh. Priporoča se uporaba ognjevzdržnih materialov.

▶ 1.2. Grelnik držite na varni razdalji od vlage, vode in vremenskih vplivov, s čimer na njem preprečite hude poškodbe.

▶ 1.3. Ohranite varno razdaljo med vnetljivimi ali termolabilnimi materiali (vključno z napajalnim kablom) in grelnikom.

▶ 1.4. Ko je grelnik vroč ali priključen na električno omrežje, ali delujoč, ga ne smete nikoli premikati, niti na njem izvrševati nobenega vzdrževalnega posega.

▶ 1.5. Vroč ali delujoč grelnik je treba postaviti na stabilno in ravno podlago, ter se tako izogniti tveganjem požara.

▶ 1.6. Živali morate držati na varni razdalji od grelnika.

▶ 1.7. Grelnik je potrebno priključiti na električno napajalno omrežje s takšnimi specifikami napetosti in frekvence, ki so navedene na identifikacijski tablici grelnika.

▶ 1.8. Grelnik priključite le na električno omrežje z ustreznim stikalom na diferenčni tok in primerno ozemljitvijo.

▶ 1.9. Če je napajalni kabel poškodovan, ga mora zamenjati servisni center, tako da se izognete vsakemu tveganju.

▶ 1.10. Ko grelnika ne uporabljate, ga izključite iz omrežja.

▶ 1.11. Vsakič, ko grelnik začasno pustite v nevarnih pogojih, se prepričajte, da ne more biti uporabljen, ter ga vedno izključite iz električnega omrežja.

▶ 1.12. Nikoli ne ovirajte, niti delno, vhoda za zrak in izhoda zraka grelnika.

▶ 1.13. Izogibajte se kakršnim koli kanalom na dovodu ali odvodu zraka.

▶ 1.14. Med ogrevanjem grelnika ne prekrivajte, lahko se pregreje.

▶ 1.15. Najmanj enkrat letno in / ali po potrebi naj pravilno delovanje grelnika preveri servisni center.

**PROIZVAJALEC ZAVRAČA VSAKRŠNO ODGOVORNOST ZA POŠKODBE PREDMETOV IN/ALI OSEB ZARADI NEPRIMERNE UPORABE GRELNika.**

**POSEGE NA GRELNiku SME IZVAJATI LE SPECIALIZIRANO IN POOBlašČENO OSEBJE.**

## **▶▶3. ODSTRANJEVANJE EMBALAŽE**

**OPOZORILO: EMBALAŽA NI IGRAČA ZA OTROKE. PLASTIČNO EMBALAŽO SHRANJUJTE IZVEN DOSEG OTROK; NEVARNOST ZADUŠITVE!**

▶ 2.1. Odstranite vse uporabljene materiale embalaže in odpreme grelnika ter jih odložite v skladu z veljavnimi predpisi.

▶ 2.2. Vse artikle vzemite iz embalaže.

▶ 2.3. Preverite, da se med prevozom ni poškodoval. Če opazite, da je poškodovan, takoj obvestite koncesionarja, kjer ste ga kupili.

## **▶▶4. SESTAVLJANJE**

Ti grelniki so opremljeni z ročaji, podpornimi elementi itd. odvisno od modela. Te komponente, skupaj z ustreznimi vijaki za namestitev, se nahajajo v embalaži. Vendar pa številne modele grelnikov sestavi že proizvajalec in so zato pripravljene za uporabo.

## **▶▶5. KONTROLNA PLOŠČA**

(Sl. 2)

A. Stikalo za moč;

B. Okrogli gumb za termostat za okolje.

## **▶▶6. DELOVANJE**

**OPOZORILO: Z NAMENOM PRAVILNEGA DELOVANJA IN IZOGIBANJA TVEGANJEM JE TREBA PREBRATI, RAZUMETI IN SLEDITI „INFORMACIJAM GLEDE VARNOSTI“ PREDEN ZAČNETE GRELNik UPORABLJATI. OPOZORILO: PREPRIČAJTE SE V POPOLNO BREZHIBNOST NAPAJALNEGA KABLA, IN PREVERITE,**



**DA ZNAČILNOSTI ELEKTRIČNEGA OMREŽJA ODGOVARJAJO TISTIM, KI SO NAVEDENE NA TABLICI S TEHNIČNIMI PODATKI GRELNIKA.**

**OPOZORILO: PRED UPORABO GRELNIKA SE PREPRIČAJTE, DA JE POSTAVLJEN NA POVSEM RAVNO, STABILNO IN NIVELIRANO POVRŠINO.**

**▶▶ 6.1. VKLOP:**

- ▶ 6.1.1. Grelnik priključite na električno omrežje (Sl. 3).
- ▶ 6.1.2. Obrnite stikalo za moč na zelen način delovanja (A Sl. 2).

Možne so naslednje nastavitve:

- S premikom stikala za moč na "I" bo grelnik deloval na moči ogrevanja 1 (minimalna moč ogrevanja).
- S premikom stikala za moč na "II" bo grelnik deloval na moči ogrevanja 2 (maksimalna moč ogrevanja).

**POZOR: SERIJA SENZORJEV PREVERJA PRAVILNO DELOVANJE GRELNIKA TER BLOKIRA IZDELEK V PRIMERU HUDE ANOMALIJE. ODPRAVITE MOŽEN VZROK, KI JE PRIPELJAL DO BLOKADE GRELNIKA (NPR. OVIRA NA ZAJEMU ZRAKA, NEZADOSTNI DOTOK ZRAKA, ITD.). ČE PO NEKAJ POIZKUSIH PONAŠTAVITVE (VKLOP / IZKLOP) GRELNİK NE BI DELOVAL, KONTAKTIRAJTE SERVISNI CENTER.**

**▶▶ 6.2. IZKLOP:**

- ▶ 6.2.1. Stikalo za moč premaknite v položaj "0/OFF" (A Sl. 2).
  - ▶ 6.2.2. Grelnik izključite iz električnega omrežja (Sl. 4).
- POZOR: ZA PRAVILEN IZKLOP NIKOLI NE ODKLOPITE GRELNIKA IZ ELEKTRIČNEGA OMREŽJA, PREDEN NASTAVITE STIKALO ZA IZBIRO MOČI V POLOŽAJ "0/OFF".**

**▶▶ 7. SHRANJEVANJE**

Grelnik izključite iz električnega omrežja (Sl. 4), ko ga ne uporabljate, ali preden ga pospravite, počakajte nekaj minut, da se popolnoma ohladi. Pospravite ga v suh prostor, ki je zaščiten pred prahom. Ko grelnik ponovno uporabite, preverite stanje vzdrževanja napajalnega kabla (kjer prisoten); če dvomite v dobro ohranjenost, se obrnite na servisni center. V vsakem primeru naj najmanj enkrat letno in / ali po potrebi pravilno delovanje grelnika preveri servisni center.

**OPOMBA: OBČASNO OČISTITE VSTOPNO IN IZSTOPNO REŠETKO Z NIZKOTLAČNIM ZRAKOM, DA PREPREČITE OKVARO GRELNIKA.**

sl

**▶▶ 8. IDENTIFIKACIJA TEŽAVE**

TEŽAVA	MOŽEN VZROK	MOŽNA REŠITEV
Grelnik ne dela	1. Stikalo za moč v položaju "0/OFF" 2. Napačna nastavitve okoljskega termostata  3. Ni napajanja  4. Grelnik je blokiran	1. Obrnite stikalo za moč na zelen način ogrevanja  2a. Obrnite gumb termostata v smeri urinega kazalca 2b. Preverite, ali je temperatura, nastavljena na okoljskem termostatu višja od zunanje temperature (lestvica od 0 do 6) 3a. Vtič pravilno vstavite v električno omrežje 3b. Preverite pravilno delovanje vašega električnega omrežja 3c. Obrnite se na servisni center 4. Obrnite se na servisni center
Motor ne dela	1. Motor okvarjen 2. Ventilator blokiran	1. Obrnite se na servisni center 2a. Odstranite ovire 2b. Obrnite se na servisni center
Grelnik ne greje	1. Notranja aparatura okvarjena	1. Obrnite se na servisni center
Zmanjšan pretok zraka	1. Ovirani dovodi zraka  2. Motor okvarjen	1a. Odstranite ovire 1b. Obrnite se na servisni center 2. Obrnite se na servisni center

**ÖNEMLİ: BU KILAVUZU, ISITICININ BİRLEŞTİRİLMESİ, ÇALIŞTIRILMASI VEYA BAKIMINI GERÇEKLEŞTİRMEYEN ÖNCE OKUYUN VE ANLAYIN. ISITICININ HATALI KULLANIMI AĞIR VE ÖLÜMCÜL YARALANMALARA NEDEN OLABİLİR. BU KILAVUZU GELECEKTE REFERANS AMACIYLA SAKLAYIN.**

## ►►1. AÇIKLAMA

(Şek. 1)

Bu türde sıcak hava ısıtıcıları özellikle depo, dükkan ve ev gibi kapalı mekanların ısıtılması içindir. Bu ısıtıcılar yürürlükteki Avrupa Birliği Direktifine uygundur.

## ►►2. GÜVENLİK HAKKINDA BİLGİLER

**ÖNEMLİ: BU ISITICI, GÜVENLİKLERİNDEN SORUMLU BİR KİŞİ TARAFINDAN DENETLENMEDİKLERİ SÜRECE, FİZİKSEL, DUYUSAL VE ZİHİNSEL YETENEKLERİ AZALMIŞ KİŞİLER (ÇOCUKLAR DAHİL) VEYA DENEYİMSİZ KİŞİLER TARAFINDAN KULLANIMA UYGUN DEĞİLDİR. ISITICI İLE OYNAMADIKLARINDAN EMİN OLMAK İÇİN ÇOCUKLAR GÖZETİM ALTINDA TUTULMALIDIR.**

**ÖNEMLİ: TEHLİKELİ BÖLGELERE ERİŞİMİ GEREKTİREN BÜTÜN TEMİZLİK, BAKIM VE ONARIM İŞLEMLERİ (HASARLI GÜÇ KABLOSUNUN DEĞİŞTİRİLMESİ GİBİ), ELEKTRİK ŞEBEKESİ İLE BAĞLANTININ KESİLMESİNE RAĞMEN, HER TÜRLÜ RİSKİ ÖNLEYECEK ŞEKİLDE, ÜRETİCİ FİRMA, TEKNİK SERVİS MERKEZİ, VASIFLI PERSONEL VEYA BENZERİ KİŞİLER TARAFINDAN YAPILMALIDIR.**

**ÖNEMLİ: ISITICIYI KULLANIRKEN TÜM YEREL YÖNETMELİKLERE VE DÜZENLEMELERE UYUN.**

► 1.1. Perde, örtü veya diğer kaplama benzeri materyallerin yakınında kullanılan ısıtıcılar, bunlar ile arasında güvenlik mesafesi bırakılarak yerleştirilmelidir. Yanmaz türde örtü materyali kullanılması da tavsiye edilir.

► 1.2. Isıtıcıya gelebilecek ciddi hasarları önlemek için ısıtıcıyı nem, su ve hava şartlarından güvenlik mesafesinde tutun.

► 1.3. Yanıcı veya sıcaktan etkilenen (elektrik kablosu dahil) kısımları ısıtıcının sıcak kısımlarından uygun bir mesafede tutun.

► 1.4. Isıtıcı sıcakken veya elektrik şebekesine bağlıyken ya da çalışır haldeyken asla yeri değiştirilmemeli, kurcalanmamalı veya hiçbir bakım operasyonuna tabii tutulmamalıdır.

► 1.5. Sıcak veya çalışan ısıtıcıyı, yangın risklerini önlemek için dengeli ve düz bir zemine yerleştirin.

► 1.6. Hayvanları ısıtıcıdan güvenlik mesafesinde tutun.

► 1.7. Isıtıcıyı yalnızca, tanıtıcı plaka üzerinde belirtilen gerilim ve frekansa sahip akım ile besleyin.

► 1.8. Isıtıcıyı sadece diferansiyel anahtar ve uygun toprak hattı bağlantısına uygun şekilde sahip elektrik şebekelerine bağladığınızdan emin olun.

► 1.9. Besleme kablosu hasarlıysa, her riski önlemek üzere teknik servis merkezi tarafından değiştirilmelidir.

► 1.10. Kullanılmadığı zaman, ısıtıcıyı şebeke prizinden ayırın.

► 1.11. Cihaz geçici olarak güvenli olmayan koşullarda bırakılacaksa, kullanılmayacak şekilde bırakın ve daima fişini prizden çıkarın.

► 1.12. Isıtıcının, kısmen de olsa, hava girişi (arka taraf) ve hava çıkışı (ön taraf) asla kapatmayın.

► 1.13. Gerek hava girişi gerek çıkışında her türlü kanal tipinden kaçının.

► 1.14. Çalışması sırasında ısıtıcıyı kapatmayın, aşırı ısıma yapabilir.

► 1.15. Teknik servisten, yılda en az bir kez ve/veya ihtiyaca göre doğru işlemediğini kontrol ettirin.

**ÜRETİCİ FİRMA ISITICININ UYGUN OLMAYAN KULLANILMASINDAN KAYNAKLANAN, EŞYALARA VE/VEYA KİŞİLERE GELEN VEYA MADDİ ZARARLARA AİT HER TÜRLÜ SORUMLULUĞU REDDEDER.**

**YALNIZCA UZMAN VE ÜRETİCİ FİRMA TARAFINDAN İZİNLI PERSONEL ISITICIYA MÜDAHALE EDEBİLİR.**

## ►►3. AMBALAJ AÇMA

**UYARI: AMBALAJ MALZEMESİ ÇOCUKLAR İÇİN BİR OYUNCAK DEĞİLDİR. PLASTİK TORBAYI ÇOCUKLARIN ULAŞABİLECEĞİ YERLERDEN UZAK TUTUN; BOĞULMA TEHLİKESİ!**

► 2.1. Isıtıcıyı paketlemek ve göndermek için kullanılan tüm ambalaj malzemelerini kaldırın ve geçerli kanunlara göre ortadan kaldırın.

► 2.2. Tüm parçaları ambalajdan çıkartın.

► 2.3. Taşıma sırasında oluşabilecek olası hasarları kontrol edin. Eğer ısıtıcı hasarlı görünüyorsa, derhal satın alındığı bayiye bilgilendirin.

## ►►4. AMBALAJLAMA

Bu ısıtıcılar modele göre kulplar, kenetler, destekler, vs. ile donatılmıştır. Bu aksamlar, ilgili montaj somunlar ve civatalar ile tamamlanmıştır ve bunlar ısıtıcı ambalajına konulmuştur. Her şekilde bir çok ısıtıcı modeli üretici tarafından birleştirilmiştir ve kullanıma hazırdır.

## ►►5. KUMANDA PANELİ

(Şek. 2)

A. Güç selektörü;

B. Oda termostati düğmesi.

## ►►6. İŞLEYİŞ

**UYARI: DOĞRU BİR KULLANIM İÇİN VE RİSKLERİ ÖNLEMEK AMACIYLA, CİHAZI ÇALIŞTIRMADAN ÖNCE "GÜVENLİK HAKKINDA BİLGİLERİ" DİKKATLE OKUYUN.**

**UYARI: KABLONUN SAĞLAM OLDUĞUNDAN VE ELEKTRİK ŞEBEKESİNİN ÖZELLİKLERİNİN, ISITICI-**

## NİN TEKNİK VERİ LEVHASINDA BELİRTİLENLERE UYGUN OLDUĞUNDAN EMİN OLUN.

**UYARI: ISITICIYI KULLANMADAN ÖNCE, TAMAMEN DÜZ, SABİT VE DÜZLEMSELLİĞİ SAĞLANMIŞ BİR YÜZEYE YERLEŞTİRİLDİĞİNDEN EMİN OLUN.**

### ►► 6.1. ÇALIŞTIRMA:

- 6.1.1. Isıtıcıyı elektrik şebekesinden kesin (Şek. 3).
- 6.1.2. Güç selektörünü istenen moda çevirin (A Şek. 2). Aşağıdaki ayarlamalar mümkündür:

- Güç selektörü "I" üzerine getirildiğinde ısıtıcı, ısıtma gücü 1'te (minimum ısıtma gücünde) çalışacaktır.
- Güç selektörü "II" üzerine getirildiğinde ısıtıcı, ısıtma gücü 2'de (maksimum ısıtma gücünde) çalışacaktır.

**DİKKAT: BİR GRUP SENSÖR CİDDİ BİR ANORMALLİK DURUMUNDA ÜRÜNÜ DURDURARAK ISITICININ DOĞRU ÇALIŞMASINI TETKİK EDERLER. ISITICININ TIKANMASINA YOL AÇAN OLASI NEDENİ ORTADAN KALDIRIN (ÖRN. HAVA GİRİŞİ TIKANIKLIĞI, YETERSİZ HAVA BESLEMESİ, VB.). BİRKAÇ KEZ SIFIRLAMA (AÇMA/KAPAMA) DENEMESİNDEN SONRA ISITICI ÇALIŞMIYORSA, LÜTFEN SERVİS MERKEZİ İLE İLETİŞİME GEÇİN.**

### ►► 6.2. KAPATMA:

- 6.2.1. Güç selektörünü "OFF/0" pozisyonunda getirin (A Şek. 2)
- 6.2.2. Isıtıcının bağlantısını elektrik şebekesinden kesin (Şek. 4).

**DİKKAT: DÜZGÜN KAPATMA İÇİN, GÜÇ SELEKTÖRÜNÜ "OFF/0" KONUMUNA GETİRMEYEN ÖNCE ISITICININ ELEKTRİK BAĞLANTISINI KESİNLİKLE KESMEYİN.**

### ►► 7. SAKLAMA

Isıtıcıyı elektrik şebekesinden kesin (Şek. 4), kullanılmadığı zaman ve kaldırmadan önce, tamamen soğuması için bir kaç dakika bekleyin. Kuru ve tozdan korunan bir ortamda saklayın. Cihaz tekrar kullanıldığı zaman, güç besleme kablosunun bakım durumunu kontrol edin (mevcutsa), iyi saklama üzerine şüphe duymanız halinde teknik servis çağırın. Teknik servisten, yılda en az bir kez ve/veya ihtiyaca göre ısıtıcının doğru işleyip işlemediğini kontrol ettirin.

**NOT: ISITICININ ARIZALANMASINI ÖNLEMEK İÇİN GİRİŞ VE ÇIKIŞ IZGARALARINI DÜŞÜK BASINÇLI HAVA KULLANARAK PERİYODİK OLARAK TEMİZLEYİN.**

### ►► 8. PROBLEMİN SAPTANMASI

PROBLEM	OLASI NEDEN	OLASI ÇÖZÜM
Isıtıcı çalışmıyor	1. Güç selektörü "0/OFF" pozisyonunda 2. Oda termostatının hatalı ayarı 3. Güç beslemesi yok 4. Isıtıcı bloke oldu	1. Güç selektörünü istenen ısıtma moduna getirin 2a. Termostat düğmesini saat yönünde çevirin 2b. Oda termostatında ayarlanan sıcaklığın dış sıcaklıktan daha yüksek olduğunu tetkik edin (ölçek 0'dan 6'ya kadar gider) 3a. Prizi elektrik beslemesine doğru şekilde takın 3b. Elektrik sisteminizin doğru çalışmasını tetkik edin 3c. Teknik servis merkezine başvurun 4. Teknik servis merkezine başvurun
Motor çalışmıyor	1. Motor arızalı 2. Fan bloke oldu	1. Teknik servis merkezine başvurun 2a. Tıkanıklıkları açın 2b. Teknik servis merkezine başvurun
Isıtıcı ısıtmıyor	1. Teçhizat iç arızası	1. Teknik servis merkezine başvurun
Hava akışı azaltıldı	1. Hava girişleri tıkalı 2. Motor arızalı	1a. Tıkanıklıkları açın 1b. Teknik servis merkezine başvurun 2. Teknik servis merkezine başvurun

**FONTOS: A LÉGHEVÍTŐ ÖSSZESZERELÉSE, ÜZEMBE HELYEZÉSE VAGY KARBANTARTÁSA ELŐTT FIGYELMESEN OLVASSA EL ÉS ÉRTSE MEG AZ ALÁBBI HASZNÁLATI UTASÍTÁSBAN LEÍRT INFORMÁCIÓKAT. A LÉGHEVÍTŐ HELYTELEN HASZNÁLATA KOMOLY TESTI SÉRÜLÉSEKET OKOZHAT. A HASZNÁLATI UTASÍTÁST TARTSA MEG KÉSŐBBI HASZNÁLAT CÉLJÁRA.**

**▶▶1. OPIS**

(Sl. 1)

Ova serija grijača toplog zraka je naročito prikladna za grijanje zatvorenih prostorija kao što su skladišta, trgovine i domovi. Ovi grijači su sukladni važećoj europskoj direktivi.

**▶▶2. INFORMACIJE O SIGURNOSTI**

**VAŽNO: OVAJ GRIJAČ NE SMIJU KORISTITI OSOBE (UKLJUČUJUĆI DJECU) SMANJENIH FIZIČKIH, OSJETNIH I MENTALNIH SPOSOBNOSTI, ILI NESTRUČNE OSOBE OSIM U SLUČAJU DA SU ISTE POD NADZOROM OSOBE KOJA JE ODGOVORNA ZA NJIHOVU SIGURNOST. DJECA MORAJU BITI POD NADZOROM KAKO BI BILI SIGURNI DA SE NE IGRAJU GRIJAČEM.**

**VAŽNO: SVE OPERACIJE ČIŠĆENJA, ODRŽAVANJA I POPRAVLJANJA KOJE PREDVIĐAJU PRISTUP OPASNIM DIJELOVIMA (POPUT ZAMJENE OŠTEĆENOG KABLA ZA NAPAJANJE) MORA IZVODITI PROIZVOĐAČ, NJEGOVA TEHNIČKA SLUŽBA ZA POTPORU, OSOBA SLIČNIH KVALIFIKACIJA, U CILJU SPRJEČAVANJA BILO KOJE VRSTE RIZIKA, TAKOĐER KADA JE PREDVIĐENO ISKLJUČIVANJE IZ MREŽE ZA NAPAJANJE.**

**VAŽNO: TIJEKOM UPORABE GRIJAČA, PRIDRŽAVAJTE SE SVIH VAŽEĆIH LOKALNIH I DRŽAVNIH PROPISA.**

▶ 1.1. Grijači koji se koriste u blizini cerada, zavjesa ili drugih sličnih materijala za pokrivanje se moraju postaviti na sigurnosnu udaljenost od istih. Savjetuje se također i uporaba protupožarnih materijala za pokrivanje.

▶ 1.2. Grijač držati na sigurnosnoj udaljenosti od vlage, vode i atmosferskih utjecaja kako bi se izbjegla ozbiljna oštećenja istoga.

▶ 1.3. Održavajte prikladnu udaljenost vrućih dijelova grijača od zapaljivih materijala ili onih nepostojanih na toplinu (uključujući i kabel za napajanje).

▶ 1.4. Kada je grijač topao ili povezan na električnu mrežu ili dok je u radu, nikada se ne smije pomicati, njime se ne smije rukovati niti se smiju izvoditi zahvati održavanja.

▶ 1.5. Stavite topli grijač ili grijač u radu na stabilnu i nivoiranu površinu kako bi se izbjegao rizik od požara.

▶ 1.6. Potrebno je držati životinje na sigurnosnoj udaljenosti od grijača.

▶ 1.7. Napajati grijač isključivo strujom s naponom i frekvencijom navedenim na identifikacijskoj pločici grijača.

▶ 1.8. Provjerite da je grijač povezan isključivo na električnu mrežu opremljenu diferencijalnim prekidačem i odgovarajućim uzemljenjem.

▶ 1.9. Ako je kabel za napajanje oštećen, treba ga zamijeniti tehnička služba za potporu kako bi se spriječilo nastajanje bilo kojeg rizika.

▶ 1.10. Odspojiti grijač iz mrežne utičnice kada isti nije u uporabi.

▶ 1.11. Ukoliko se grijač privremeno ostavi u nesigurnim uvjetima, potrebno se je pobrinuti da ga se ne može upotrebljavati i u svakom slučaju potrebno ga je iskopčati iz električne mreže.

▶ 1.12. Ne blokirati, čak niti djelomično, otvor za zrak, niti izlaz za zrak grijača.

▶ 1.13. Izbjegavajte sve vrste cijevnog povezivanja, kako na ulazu tako i na izlazu zraka.

▶ 1.14. Za vrijeme rada grijač ne pokrivati jer bi moglo doći do pregrijavanja.

▶ 1.15. Najmanje jednom godišnje i/ili prema potrebi služba za tehničku pomoć treba provjeriti ispravan rad grijača. **PROIZVOĐAČ ODBIJA SVAKU ODGOVORNOST ZA ŠTETE NASTALE NA PREDMETIMA I/ILI NANIJE-TE OSOBAMA KOJE SU POSLJEDICA NEPRAVILNE UPORABE GRIJAČA.**

**SAMO SPECIJALIZIRANO OSOBLJE I OSOBLJE OVLAŠTENOM OD STRANE PROIZVOĐAČA SMIJE INTERVENIRATI NA GRIJAČU.**

**▶▶3. UKLANJANJE AMBALAŽE**

**UPOZORENJE: MATERIJAL KOJI ČINI PAKIRANJE NIJE IGRAČKA ZA DJECU. ČUVATI PLASTIČNU VREĆICU DALEKO OD DJECE; POSTOJI OPASNOST OD GUŠENJA!**

▶ 2.1. Uklonite sav ambalažni materijal korišten za pakiranje i isporuku grijača i odložite ga prema važećim propisima.

▶ 2.2. Izvadite sve artikle iz pakiranja.

▶ 2.3. Provjerite moguće štete nastale tijekom prijevoza. Ako je grijač oštećen, odmah obavijestite trgovca kod kojeg je isti kupljen.

**▶▶4. SASTAVLJANJE**

Ovi su grijači opremljeni ručkama, polugama, nosačima, ovisno o modelu. Takve komponente, uključujući i odgovarajuće vijke za montažu se nalaze u pakiranju grijača. U svakom slučaju, mnoge modele grijača je već sklopio proizvođač i prema tome, spremni su za uporabu.

**▶▶5. UPRAVLJAČKA PLOČA**

(Sl. 2)

A. Preklopnik za napajanje;

B. Ručica prostornog termostata.

**▶▶6. RAD**

**UPOZORENJE: ZA ISPRAVNU UPORABU I RADI IZBJEGAVANJA RIZIKA, POTREBNO JE PROČITATI,**

## RAZUMJETI I SLIJEDITI "INFORMACIJE O SIGURNOSTI" PRIJE PUŠTANJA GRIJAČA U RAD.

**UPOZORENJE: PROVJERITI DA JE KABEL ZA NAPAJANJE U SAVRŠENOM STANJU I DA SVOJSTVA ELEKTRIČNE MREŽE ODGOVARAJU ONIMA NAVEDENIM NA PLOČICI SA TEHNIČKIM PODACIMA GRIJAČA.**

**UPOZORENJE: PRIJE UPORABE GRIJAČA PROVJERITE DA SE NALAZI NA BESPRIJEKORNO RAVNOJ, STABILNOJ I IZRAVNATOJ POVRŠINI.**

### ▶▶ 6.1. UKLJUČIVANJE:

▶ 6.1.1. Spojite grijač na električnu mrežu (Sl. 3).

▶ 6.1.2. Postavite preklopnik za napajanje na željeni način rada (A Sl. 2).

Moguće su sljedeće postavke:

••Kada je prekidač postavljen na položaj "I" grijač će raditi sa snagom grijanja 1 (najniža snaga grijanja).

••Kada je prekidač postavljen na položaj "II" grijač će raditi sa snagom grijanja 2 (najviša snaga grijanja).

**POZOR: NIZ SENZORA PROVJERAVA PRAVILAN RAD GRIJAČA TE ZAUSTAVLJA RAD PROIZVODA U SLUČAJU OZBILJNIH NEPRAVILNOSTI. UKLONITE MOGUĆI UZROK KOJI JE DOVEO DO BLOKADE GRIJAČA (NPR. ZAČEPLJENJE OTVORA ZA ZRAK, NEDOVOLJNI PROTOK ZRAKA, ITD.). AKO NI POSLIJE NEKOLIKO POKUŠAJA OPORAVKA GRIJAČ NE RADI, OBRATITE SE CENTRU ZA TEHNIČKU POMOĆ.**

### ▶▶ 6.2. ISKLJUČIVANJE:

▶ 6.2.1. Postavite prekidač na položaj "0/OFF" (Isključen) (A Sl. 2).

▶ 6.2.2. Iskopčajte grijač s električne mreže (Sl. 4).

**POZOR: ZA ISPRAVNO ISKLJUČIVANJE, NEMOJTE NIKADA ISKLJUČIVATI GRIJAČ IZ ELEKTRIČNE MREŽE PRIJE STAVLJANJA PREKLOPNIKA ZA NAPAJANJE NA POLOŽAJ "0/OFF" (Isključeno).**

## ▶▶ 7. ČUVANJE

Iskopčajte grijač s električne mreže (Sl. 4), kada nije u uporabi i prije odlaganja na njegovo mjesto, pričekajte nekoliko minuta da se potpuno ohladi. Pohranite ga na suhom mjestu i zaštitite ga od prašine. Kada se grijač ponovno stavi u uporabu, provjerite stanje kabela za napajanje (tamo gdje je prisutan); ako je postoji sumnja da nije u dobrom stanju, zatražite pomoć tehničkog centra za pomoć. U svakom slučaju tehnički centar za pomoć treba provjeriti ispravan rad grijača, barem jednom godišnje i/ili prema potrebi.

**BILJEŠKA: POVREMENO OČISTITE REŠETKE ZA ULAZAK I IZLAZAK POMOĆU ZRAKA NA NISKOM TLAKU KAKO BI SE IZBJEGLI KVAROVI GRIJAČA.**

## ▶▶ 8. PREPOZNAVANJE PROBLEMA

PROBLEM	MOGUĆI UZROK	MOGUĆE RJEŠENJE
Grijač ne radi	1. Preklopnik za napajanje je na položaju "0/OFF" (isključen) 2. Pogrešno postavljanje prostornog termostata  3. Nema napajanja  4. Grijač u blokadi	1. Postavite preklopnik za napajanje na željeni način rada  2a. Okrenite ručicu termostata u smjeru kazaljke na satu 2b. Provjerite da je postavljena temperatura na prostornom termostatu viša od vanjske temperature (ljestvica ide od 0 do 6) 3a. Na ispravan način umetnite utikač u napajanje strujom 3b. Provjerite ispravan rad vaših električnih instalacija 3c. Obratite se tehničkom servisu 4. Obratite se tehničkom servisu
Motor ne radi	1. Motor je u kvaru 2. Blokiran ventilator	1. Obratite se tehničkom servisu 2a. Uklonite začepljenja 2b. Obratite se tehničkom servisu
Grijač ne grije	1. Unutarnji uređaji su pokvareni	1. Obratite se tehničkom servisu
Protok zraka je smanjen	1. Otvori za zrak su začepljeni  2. Motor je u kvaru	1a. Uklonite začepljenja 1b. Obratite se tehničkom servisu 2. Obratite se tehničkom servisu

**SVARBU: PRIEŠ SURINKDAMI, EKSPLOATUODAMI AR ATLIKDAMI ŠIO ŠILDYTUVO PRIEŽIŪROS DARBUS, ATIDŽIAI PERSKAITYKITE ŠIAS NAUDOJIMO INSTRUKCIJAS. NETINKAMAS ŠILDYTUVO NAUDOJIMAS GALI SUKELTI SUNKIUS AR MIRTINUS SUŽALOJIMUS. SAUGOKITE ŠĮ VADOVĄ, KAD GALĖTUMĖTE PERŽIŪRĖTI ATEITYJE.**

## **►►1. APRAŠYMAS**

(1 pav.)

Ši karšto oro šildytuvų serija yra skirta uždarams patalpoms, tokioms kaip sandėliai, parduotuvės ar gyvenamosios patalpos, šildyti. Šie šildytuvai atitinka galiojančios Europos direktyvos nuostatus.

## **►►2. SAUGUMO INFORMACIJA**

**SVARBU: ŠIS ŠILDYTUVAS NĖRA PRITAIKYTAS NAUDOTI ASMENIMS (IR VAIKAMS), TURINTIEMS FIZINIŲ, JUTIMINIŲ IR PROTINIŲ SUTRIKIMŲ, BEI NEPATYRUSIEMS ASMENIMS, NEBENT JUOS PRIŽIŪRĖTŲ UŽ JŲ SAUGUMĄ ATSAKINGAS ASMUO. VAIKUS BŪTINA PRIŽIŪRĖTI IR SAUGOTI, KAD JIE NEŽAISTŲ SU ŠILDYTUVU.**

**SVARBU: VISUS VALYMO, TECHNINĖS PRIEŽIŪROS IR REMONTO DARBUS, KURIŲ METU REIKIA PATEKTI PRIE PAVOJINGŲ DALIŲ (PAVYZDŽIUI, KEIČIANT SUGADINTĄ MAITINIMO LAIDĄ), PRIVALO ATLIKTI GAMINTOJAS, JO TECHNINĖS PAGALBOS TARNYBA, PANAŠIOS KVALIFIKACIJOS ASMUO, KAD BŪTŲ IŠVENGTA BET KOKIOS RIZIKOS NET TUO ATVEJU, JEI NUMATYTAS IŠJUNGIMAS IŠ ELEKTROS ENERGIJOS TINKLO.**

**SVARBU: NAUDODAMI ŠILDYTUVĄ, LAIKYKITĖS VISŲ VIETINIŲ TAISYKLIŲ IR GALIOJANČIŲ REIKALAVIMŲ.**

► 1.1. Šildytuvai, naudojami šalia netoliese esančių brezentinių dangų, užuolaidų ar panašių medžiagų apdangalų, turi būti nuo jų saugiu atstumu. Taip pat patariama naudoti ugniai atsparius dangalus.

► 1.2. Šildytuvą laikykite saugiu atstumu nuo drėgmės, vandens ir atmosferos veiksnių, kad šie jo nepažeistų.

► 1.3. Degias ar termolabilias medžiagas (įskaitant maitinimo laidą) laikykite atokiai nuo kaitrių šildytuvo dalių.

► 1.4. Jokių būdu negalima šildytuvo perkelti, sukioti ar atlikti priežiūros darbų, kai jis yra įjungtas, įkaitęs ar prijungtas prie elektros tinklo.

► 1.5. Įkaitusį ar veikiantį šildytuvą pastatykite ant tvirto ir lygaus paviršiaus, kad išvengtumėte gaisro rizikos.

► 1.6. Gyvūnus laikykite saugiu atstumu nuo šildytuvo.

► 1.7. Šildytuvo maitinimui naudokite tik jo duomenų plokštelėje nurodytas įtampas ir dažnio elektros srovę.

► 1.8. Įsitinkinkite, kad šildytuvai būtų prijungiami tik prie tinkamai įžeminto elektros tinklo su atitinkamu liekamios srovės įtaisu.

► 1.9. Jei maitinimo laidas sugadintas, jį turi pakeisti pagalbos centras, kad būtų išvengta bet kokio pavojaus.

► 1.10. Kai šildytuvo nenaudojate, išjunkite jį iš elektros lizdo.

► 1.11. Jei šildytuvai laikinai paliekamas nesaugiomis sąlygomis, įsitinkinkite, kad bet koku atveju jo nebus įmanoma naudoti ir visada išjunkite iš elektros tinklo.

► 1.12. Net ir dalinai neuždenkite šildytuvo oro įsiurbimo (galinėje dalyje) ir oro išeinamosios (priekinėje dalyje) angų.

► 1.13. Tiek įėjime, tiek išėjime nenaudokite jokių oro vamzdžių.

► 1.14. Neuždenkite veikiančio šildytuvo - gali perkaisti.

► 1.15. Bent kartą per metus ir (arba) prireikus kreipkitės pagalbos centrą, kad patikrintų, ar šildytuvai veikia tinkamai.

**GAMINTOJAS NEPRISIIMA JOKIOS ATSAKOMYBĖS UŽ TURTUI IR (ARBA) ASMENIMS PADARYTĄ ŽALĄ, KILUSIĄ DĖL NETINKAMO ŠILDYTUVO NAUDOJIMO. ŠILDYTUVĄ GALI TVARKYTI TIK SPECIALIZUOTAS IR GAMINTOJO ĮGALIOJOTAS PERSONALAS.**

## **►►3. IŠPAKAVIMAS**

**ĮSPĖJIMAS: PAKUOTĖS MEDŽIAGA NĖRA SKIRTA VAIKAMS ŽAISTI. PLASTIKO MAIŠELĮ LAIKYKITE VAIKAMS NEPASIEKIAMOJE VIETOJE; PAVOJUS UŽDUSTII!**

► 2.1. Pašalinkite visas šildytuvo pakuotei ir siuntimui naudotas pakavimo medžiagas ir jas sutvarkykite pagal galiojančias taisykles.

► 2.2. Ištraukite visas detales iš pakuotės.

► 2.3. Patikrinkite, ar gabenant nebuvo padaryta žalos. Jei pastebėjote pažeidimų, nedelsdami apie tai informuokite pardavėją, iš kurio įsigijote įrenginį.

## **►►4. SURINKIMAS**

Šie šildytuvai, priklausomai nuo modelio, yra įrengti su rankenomis, atramomis ir t. t. Šie komponentai su atitinkamais montavimui skirtais varžtais yra šildytuvo pakuotėje. Bet koku atveju, daugelis šildytuvų modelių jau yra surinkti gamintojo ir yra paruošti naudoti.

## **►►5. VALDYMO PULTAS**

(2 pav.)

A. Galios selektorius;

B. Aplinkos termostato rankena.

## **►►6. VEIKIMAS**

**ĮSPĖJIMAS: KAD IŠVENGTUMĖTE RIZIKOS IR GALĖTUMĖTE TINKAMAI NAUDOTI ĮRENGINĮ, PRIEŠ JĮ ĮJUNGDAMI ATIDŽIAI PERSKAITYKITE IR LAIKYKITĖS SKYRIAUS „INFORMACIJA APIE SAUGĄ“ NURODYMŲ.**

**ĮSPĖJIMAS: PATIKRINKITE, AR NEPAŽEISTAS MAITINAMASIS LAIDAS IR AR ELEKTROS TINKLO PARA-**

## METRAI ATITINKA ŠILDYTUVO TECHNINIŲ DUOMENŲ PLOKŠTELĖJE NURODYTUOSIUS.

**ĮSPĖJIMAS: PRIEŠ NAUDODAMI ŠILDYTUVĄ ĮSITIKINKITE, KAD JIS PASTATYTAS ANT VISIŠKAI PLOKŠČIO, STABILAUS IR LYGAUS PAVIRŠIAUS.**

### ▶▶ 6.1. ĮJUNGIMAS:

▶ 6.1.1. Atjunkite šildytuvą nuo elektros tinklo (3 pav.).

▶ 6.1.2. Pasukdami nustatykite norimą galios selektoriaus padėtį (A pav. 2).

Galimi nustatymai:

•• Nustačius galios selektorių ties „I“, šildytuvai veiks 1 lygio šildymo galingumu (jei yra).

•• Nustačius galios selektorių ties „II“, šildytuvai veiks 2 lygio šildymo galingumu (jei yra).

DĖMESIO: JUTIKLIAI, KONTROLIUOJANTYS TINKAMĄ ŠILDYTUVO DARBĄ IR UŽFIKSAVĘ GEDIMĄ, PRODUKTĄ UŽBLOKUOJA. PAŠALINKITE GALIMĄ PRIEŽASTĮ, DĖL KURIOS UŽSIBLOKAVIMO ŠILDYTUVAS (PVZ. UŽSIKIMŠUSIOS ORO ANGOS, NEPAKANKAMA ORO SROVĖ IR PAN.). JEI PO KELIŲ BANDYMŲ ATSTATYTI (ĮJUNGIMO / IŠJUNGIMO) ŠILDYTUVAS NEĮSIJUNGIA, KREIPKITĖS Į PAGALBOS CENTRĄ.

### ▶▶ 6.2. IŠJUNGIMAS:

▶ 6.2.1. Galios selektorių nustatykite į padėtį „OFF/0“ (A pav. 2).

▶ 6.2.2. Atjunkite šildytuvą nuo elektros tinklo (4 pav.).

DĖMESIO: KAD TINKAMAI IŠSIJUNGTŲ, NIEKADA NEATJUNKITE ŠILDYTUVO NUO ELEKTROS TINKLO, KOL NENUSTATĖTE MAITINIMO SELEKTORIAUS JUNGIKLIŲ Į PADĖTĮ „0/I“ ŠJUNGTA.

## ▶▶ 7. LAIKYMAS

Kai šildytuvo nenaudojate, atjunkite jį nuo elektros tinklo (4 pav.), o baigę naudoti, palaukite, kol jis visiškai atvės. Šildytuvą laikykite sausoje ir nuo dulkių apsaugotoje vietoje. Kai šildytuvai nenaudojami, reguliariai tikrinkite maitinimo laidą (jei yra); jei abejojate dėl jo saugojimo būklės, kreipkitės į pagalbą centrą. Bet kokiu atveju, bent kartą per metus ir (arba) prireikus, kreipkitės į techninės pagalbos centro personalą, kad patikrintų, ar šildytuvai veikia tinkamai.

PASTABA: KAD IŠVENGTUMĖTE ŠILDYTUVO GEDIMO, PERIODIŠKAI VALYKITE ĮLEIDIMO IR IŠLEIDIMO GROTELES NAUDODAMI ŽEMO SLĖGIO ORĄ.

## ▶▶ 8. PROBLEMAS NUSTATYMAS

PROBLEMA	GALIMA PRIEŽASTIS	GALIMAS SPRENDIMAS
Šildytuvai neveikia	1. Galios selektoriaus padėtis „0/OFF“ 2. Klaidingai nustatytas aplinkos termostatas 3. Nėra elektros maitinimo 4. Šildytuvai užblokuoti	1. Pasukdami nustatykite norimą galios selektoriaus padėtį 2a. Pasukite termostato rankenėlę pagal laikrodžio rodyklę 2b. Patikrinkite, kad nustatyta termostato temperatūra būtų aukštesnė už aplinkos temperatūrą (naudojama skalė nuo 0 iki 6) 3a. Kištuką tinkamai įjunkite į elektros tinklą 3b. Patikrinkite, ar gerai veikia jūsų elektros sistema 3c. Kreipkitės į techninės pagalbos centrą 4. Kreipkitės į techninės pagalbos centrą
Neveikia variklis	1. Sugedęs variklis 2. Užsiblokavęs ventiliatorius	1. Kreipkitės į techninės pagalbos centrą 2a. Pašalinkite trukdžius 2b. Kreipkitės į techninės pagalbos centrą
Šildytuvai nekaista	1. Sugedusi vidinė įranga	1. Kreipkitės į techninės pagalbos centrą
Per silpna oro srovė	1. Uždengtos oro įsiurbimo angos 2. Sugedęs variklis	1a. Pašalinkite trukdžius 1b. Kreipkitės į techninės pagalbos centrą 2. Kreipkitės į techninės pagalbos centrą

**SVARĪGI: PIRMS ŠĪ SILDĪTĀJA MONTĀŽAS, EKSPLUATĀCIJAS VAI TEHNISKĀS APKOPES DARBU VEIKŠANAS IZLASIET UN IZPROTIET ŠO EKSPLUATĀCIJAS ROKASGRĀMATU. NEATBILSTOŠA SILDĪTĀJA IZMANTOŠANA VAR IZRAISĪT NOPIETNAS TRAUMAS VAI NĀVI. SAGLABĀJIET ŠO ROKASGRĀMATU TURPMĀKAI ATSAUCEI.**

## **►►1. APRAKSTS**

(Att. 1)

Šīs sērijas karstā gaisa sildītāji ir īpaši piemēroti slēgtu telpu apkurei, piemēram, noliktavās, veikalos un mājās. Šie sildītāji ir saderīgi ar spēkā esošo Eiropas direktīvu.

## **►►2. DROŠĪBAS INFORMĀCIJA**

**SVARĪGI: ŠIS SILDĪTĀJS NAV PAREDZĒTS LIETOŠANAI PERSONĀM (IESKAITOT BĒRNUS) AR IEROBEŽOTĀM FIZISKĀM, SENSORĀM VAI GARĪGAJĀM SPĒJĀM, VAI NEPIEREDZĒJUŠIEM, JA VIEN VIŅUS NEUZRAUGA PAR VIŅU DROŠĪBU ATBILDĪGAS PERSONAS. BĒRNI JĀUZRAUGA, NODROŠINOT, LAI VIŅI NEROTAĻĀTOS AR SILDĪTĀJU.**

**SVARĪGI: VISI TĪRĪŠANAS, TEHNISKĀS APKOPES UN REMONTDARBI, KAS SAISTĪTI AR PIEKĻUVI BĪSTAMĀJĀM DAĻĀM (PIEMĒRAM, BOJĀTA ELEKTRĪBAS VADA NOMAIŅA), JĀVEIC RAŽOTĀJAM, TĀ TEHNISKĀ ATBALSTĀ CENTRAM VAI PERSONAI AR LĪDZĪGU KVALIFIKĀCIJU, LAI NOVĒRSTU JEBKĀDU RISKU, PAT TAD, JA PAREDZĒTA ATSLĒGŠANA NO STRĀVAS AVOTA.**

**SVARĪGI: LIETOJOT SILDĪTĀJU, IEVĒROJIET VISUS VIETĒJOS, SPĒKĀ ESOŠOS PRIEKŠRAKSTUS UN NOTEIKUMUS.**

► 1.1. Sildītājiem, kas tiek izmantoti nojumes, telts vai citu līdzīga seguma materiālu tuvumā, jāatrodas drošā attālumā no tiem. Arī ieteicams izmantot ugunsdrošus jumta materiālus.

► 1.2. Uzglabājiet sildītāju drošā attālumā no mitruma, ūdens un atmosfēras aģentiem, lai novērstu tā būtiskus bojājumus.

► 1.3. Saglabājiet drošības attālumu starp uzliesmojošiem vai termoneizturīgiem materiāliem (ieskaitot strāvas vadu) un sakarsušajām sildītāja daļām.

► 1.4. Ja sildītājs ir karsts vai pieslēgts strāvas padeves tīklam, vai arī darbojas, to nedrīkst pārvietot, izmantot, kā arī veikt tehniskās apkopes darbus.

► 1.5. Novietojiet silto vai darbojošos sildītāju uz cietas, līdzenas virsmas, lai novērstu ugunsgrēka risku.

► 1.6. Turiet mājdzīvniekus drošā attālumā no sildītāja.

► 1.7. Sildītāja barošanu nodrošiniet, izmantojot strāvas padeves rozeti ar spriegumu un frekvenci, kas norādīti sildītāja plāksnītē.

► 1.8. Pārliecinieties, vai sildītāja pieslēgums elektriskajam tīklam ir pareizi aprīkots ar diferenciālo slēdzi un atbilstošu zemējumu.

► 1.9. Ja strāvas vads ir bojāts, tas jānomaina klientu apkalpošanas centrā, lai novērstu jebkādu risku.

► 1.10. Atvienojiet sildītāju no sienas kontaktligzdas, ja to nelietojat.

► 1.11. Ja sildītājs ir palicis kādu laiku nedrošos apstākļos, nodrošiniet, lai to nevarētu izmantot, un jebkurā gadījumā vienmēr atvienojiet no elektrotīkla.

► 1.12. Nedrīkst nobloķēt, pat daļēji, sildītāja gaisa ieplūdi vai gaisa izvadi.

► 1.13. Izvairieties no jebkāda veida gaisvadiem, gan ieplūdes, gan izplūdes.

► 1.14. Sildītāju darbības laikā nepārklājiet, jo tas var pārkarst.

► 1.15. Lai nodrošinātu sildītāja pienācīgu darbību, klientu apkalpošanas centram tas jāpārbauda vismaz reizi gadā, un/vai saskaņā ar prasībām.

**RAŽOTĀJS NEUZŅEMAS NEKĀDU ATBILDĪBU PAR MATERIĀLIEM UN/VAI MIESAS BOJĀJUMIEM, KAS RADUŠIES SILDĪTĀJA NEPAREIZAS LIETOŠANAS REZULTĀTĀ.**

**TIKAI RAŽOTĀJA APMĀCĪTS UN AUTORIZĒTS PERSONĀLS VAR RĪKOTIES AR SILDĪTĀJU.**

## **►►3. IZPAKOŠANA**

**BRĪDINĀJUMS: IEPAKOJUMA MATERIĀLI NAV BĒRNU ROTAĻLIETA. PLASTMASAS MAISIŅU UZGLABĀJIET BĒRNIEM NEPIEEJAMĀ VIETĀ; NĒSMĀKŠANAS RISKS!**

► 2.1. Novāciet visus iepakojuma materiālus, kas tika izmantoti, lai iepakotu un nosūtītu sildītāju, un likvidējiet to saskaņā ar piemērojamiem noteikumiem.

► 2.2. Izņemiet visas preces no iepakojuma.

► 2.3. Pārbaudiet, vai transportēšanas laikā nav radušies bojājumi. Ja sildītājs ir bojāts, nekavējoties sazinieties ar izplatītāju, kas to piegādājis.

## **►►4. MONTĀŽA**

Šie sildītāji ir aprīkoti ar rokturiem, balstiem, utt., atkarībā no modeļa. Šie komponenti, kopā ar attiecīgo montāžas aparatūru, atrodas sildītāja iepakojumā. Tomēr daudzus sildītāju modeļus ražotājs jau ir samontējis, tāpēc tie ir gatavi lietošanai.

## **►►5. VADĪBAS PANELIS**

(Att. 2)

B. Strāvas selektorslēdzis;

A. Telpas termostata poga.

## **►►6. DARBA REŽĪMS**

**BRĪDINĀJUMS: PAREIZAI IZMANTOŠANAI UN, LAI IZVAIRĪTOS NO RISKIEM, PIRMS SILDĪTĀJA IEDARBINĀŠANAS IZLASIET, IZPROTIET UN IEVĒROJIET "DROŠĪBAS INFORMĀCIJU".**

**BRĪDINĀJUMS: PĀRBAUDIET, VAI STRĀVAS VADS IR PILNĪGI VESELS UN VAI ELEKTROTĪKLA PARAMETRI**



## ATBILST TIEM, KAS NORĀDĪTI SILDĪTĀJA TEHNISKO DATU PLĀKSNĪTĒ.

### BRĪDINĀJUMS: PIRMS SILDĪTĀJA LIETOŠANAS PĀRLIECINĪETIES, KA TAS NOVĪETOTS UZ PILNĪGI LĪDZENAS, STABILAS UN LĪDZENAS VIRSMAS.

#### ►► 6.1. IESLĒGŠANA:

► 6.1.1. Pievienojiet sildītāju elektrotīklam (Att. 3).

► 6.1.2. Pagrieziet ieslēgšanas selektorslēdzi uz vēlamo režīmu (A Att. 2).

Ir iespējami šādi iestatījumu:

•• Pozicionējot jaudas selektorslēdzi uz "I", sildītājs darbosies ar sildīšanas jaudu 1 (minimālā sildīšanas jauda).

•• Pozicionējot jaudas selektorslēdzi uz "II", sildītājs darbosies ar sildīšanas jaudu 2 (maksimālā sildīšanas jauda).

UZMANĪBU: VAIRĀKI SENSORI PĀRBAUDA SILDĪTĀJA PAREIZU DARBĪBU, BLOKĒJOT IZSTRĀDĀJUMU NOPIETNU PROBLĒMU GADĪJUMĀ. NOVĒRSIET IESPĒJAMO CĒLONI, KAS NOVĒDA PIE SILDĪTĀJA BLOKĒŠANAS (PIEM., GAISA IEPLŪDES NOSPROSTOŠANA, NEPIETIEKAMA GAISA IEPLŪDE, UTT.). JA PĒC DAŽIEM ATĪESTATĪŠANAS MĒĢINĀJUMIEM SILDĪTĀJS NEDARBOJAS, SAZINIETIES AR KLIENTU APKALPOŠANAS CENTRU.

#### ►► 6.2. IZSLĒGŠANA:

► 6.2.1. Pagrieziet jaudas selektorslēdzi izslēgtā stāvoklī "0/OFF" (A Att. 2).

► 6.2.2. Atvienojiet sildītāju no elektrotīkla (Att. 4).

UZMANĪBU: LAI NODROŠINĀTU PAREIZU IZSLĒGŠANU, NEKAD NEIZSLĒDZIET SILDĪTĀJU NO ELEKTROTĪKLA, PIRMS JAUDAS SLĒDŽA PĀRSLĒGŠANAS SLĒDZIS NAV IESTATĪTS POZĪCIJĀ "0/I" SLĒGTS.

#### ►► 7. UZGLABĀŠANA

Atvienojiet sildītāju no elektrotīkla (Att. 4), kad to nelietojat, un, pirms to uzglabāt, pagaidiet dažas minūtes, līdz tas ir pilnībā atdzisis. Uzglabājiet to sausā un no putekļiem aizsargātā vietā. Ja sildītājs tiek izmantots atkārtoti, pārbaudiet strāvas vada (ja tāds ir) tehniskās apkopes stāvokli; ja jums ir šaubas par pareizu uzglabāšanu, sazinieties ar klientu apkalpošanas centru. Lai nodrošinātu sildītāja pienācīgu darbību visos gadījumos, klientu apkalpošanas centram tas jāpārbauda vismaz reizi gadā, un/vai saskaņā ar prasībām.

PIEZĪME: PERIODISKI TĪRIET IEPLŪDES UN IZPLŪDES REŽĢUS, IZMANTOJOT ZEMSPIEDIENA GAISU, LAI IZVAIRĪTOS NO SILDĪTĀJA BOJĀJUMIEM.

#### ►► 8. PROBLĒMAS NOTEIKŠANA

PROBLĒMA	IESPĒJAMĀIS CĒLONIS	IESPĒJAMĀIS RISINĀJUMS
Sildītājs nedarbojas	1. Strāvas selektorslēdzis izslēgtā stāvoklī "0/OFF" 2. Telpas termostatom ir nepareizs iestatījums 3. Nav strāvas padeves 4. Sildītājs bloķēts	1. Pagrieziet jaudas selektorslēdzi uz vēlamo režīmu 2a. Pagrieziet termostata pogu pulksteņrādītāja virzienā 2b. Pārbaudiet, vai telpas termostata iestatītā temperatūra ir augstāka par āra temperatūru (skala ir diapazonā no 0 līdz 6) 3a. Pareizi pievienojiet spraudni barošanas avotam 3b. Pārbaudiet, vai jūsu elektroinstalācija darbojas pareizi 3c. Saņemties ar klientu apkalpošanas centru 4. Saņemties ar klientu apkalpošanas centru
Dzinējs neiedarbojas	1. Dzinēja atteice 2. Ventilācijas iekārta bloķēta	1. Saņemties ar klientu apkalpošanas centru 2a. Novērsiet nosprostoju 2b. Saņemties ar klientu apkalpošanas centru
Sildītājs nesilda	1. Ierīces iekšēja kļūme	1. Saņemties ar klientu apkalpošanas centru
Samazināta gaisa plūsma	1. Aizsprostotas gaisa ieplūdes atveres 2. Dzinēja atteice	1a. Novērsiet nosprostoju 1b. Saņemties ar klientu apkalpošanas centru 2. Saņemties ar klientu apkalpošanas centru

**TÄHTIS: ENNE SOOJENDI KOKKUPANEKUT, KASUTUSELEVÖTTU VÕI HOOLDAMIST LUGEGE SEE KASUTUSJUHEND LÄBI JA TEHKE SEE ENDALE SELGEKS. SOOJENDI VALE KASUTAMINE VÕIB PÕHJUSTADA TÕSISEID VÕI SURMAVAID VIGASTUSI. HOIA KÄESOLEV JUHEND EDASPIDISEKS KASUTAMISEKS ALLES.**

## ▶▶1. KIRJELDUS

(Joonis 1)

See õhusoojendite seeria sobib eriti hästi suletud ruumide, näiteks ladude, kaupluste ja kodude kütmiseks. Need soojendid vastavad kehtivale Euroopa direktiivile.

## ▶▶2. OHUSTEAVE

**TÄHTIS: KÄESOLEV ÕHUSOOJENDI EI SOBI KASUTAMISEKS PIIRATUD FÜÜSILISTE, SENSOORSETE JA VAIMSETE VÕIMETEGA VÕI KOGENEMATUTELE INIMESTELE (KAASA ARVATUD LASTELE), VÄLJA ARVATUD JUHUL, KUI NEID JÄLGIB NENDE OHUTUSE EEST VASTUTAV ISIK. LAPSI TULEB JÄLGIDA, KONTROLLIMAKS, ET NAD ÕHUSOOJENDIGA EI MÄNGIKS.**

**TÄHTIS: KÕIK PUHASTUS-, HOOLDUS- JA REMON-DITOIMINGUD, MIS HÕLMAVAD JUURDEPÄÄSU OHTLIKELE OSADELE (NÄITEKS KAHJUSTATUD TOITEKAABLI ASENDAMINE) PEAVAD LÄBI VIIMA TOOTJA, TEMA TEHNILISE ABI TEENISTUS, SARNASE KVALIFIKATSIOONIGA ISIK, ET VÄLTIDA MIS TAHES OHTU, ISEGI KUI ON ETTE NÄHTUD VOOLUVÖRGUST LAHTÜHENDAMINE.**

**TÄHTIS: ÕHUSOOJENDI KASUTAMISEL JÄRGIGE KÕIKI KOHALIKKE EESKIRJU JA KEHTIVAID SEADUSI.**

▶ 1.1. Presentide, kardinate või muude samalaadsete kattematerjalide läheduses kasutatavad soojendid peavad asuma neist ohutus kauguses. Soovitatav on kasutada ka tulekindlaid kattematerjale.

▶ 1.2. Hoidke soojendit ohutus kauguses niiskusest, veest ja ilmastiku mõjust, et vältida soojendile tõsiste kahjustuste tekkimist.

▶ 1.3. Hoidke soojendit tuleohtlikest või termolabiilsetest materjalidest (sh toitejuhtmest) piisavat kaugel.

▶ 1.4. Kui soojendi on kuum või ühendatud vooluvõrku või töötab, ei tohi seda kunagi liigutada, käsitseda ega hooldada.

▶ 1.5. Tuleohtu vältimiseks asetage kuum või töötav soojendi stabiilsele ja tasasele pinnale.

▶ 1.6. Hoidke loomi soojendist ohutus kauguses.

▶ 1.7. Varustage soojendit ainult vooluga, mille pinge ja sagedus on määratud vastaval seadmeplaadil.

▶ 1.8. Veenduge, et ühendate soojendi ainult elektrivõrguga, mis on varustatud diferentsiaallülitiga ja mis oleks õigesti maandatud.

▶ 1.9. Kui toitejuhe on kahjustada saanud, tuleb see hoolduskeskuses välja vahetada, et vältida võimalikku ohtu.

▶ 1.10. Kui soojendit parasjagu ei kasutata, ühendage see vooluvõrgust lahti.

▶ 1.11. Kui soojendi on jäetud ajutiselt ohtlikku seisukorda, veenduge, et seda ei saaks kasutada, ja ühendage see alati vooluvõrgust lahti.

▶ 1.12. Ärge sulgege, isegi mitte osaliselt, soojendi õhu sisselaske- ega väljalaskeava.

▶ 1.13. Vältige mis tahes tüüpi torude sisestamist seadmele, nii õhu sisse- kui väljalaskeavale.

▶ 1.14. Puhurit ei tohi töötamise ajal kinni katta, see võib ülekuumeneda.

▶ 1.15. Laske hoolduskeskusel kontrollida soojendi nõuetekohast tööd vähemalt kord aastas ja/või vastavalt vajadusele.

**TOOTJA KEELDUB IGASUGUSEST VASTUTUSEST VARA JAVÕI INIMESTE KAHJUSTAMISE EEST, MIS TULENEB SOOJENDI VALEST KASUTAMISEST. SOOJENDIGA VÕIVAD TÖÖTADA AINULT TOOTJA POOLT VOLITATUD SPETSIALISTID.**

## ▶▶3. LAHTIPAKKIMINE

**HOIATUS: PAKENDIMATERJAL EI OLE LASTE MÄNGUASI. HOIDKE KILEKOTT LASTELE KÄTTESAAMATUS KOHAS; LÄMBUMISOHT!**

▶ 2.1. Eemaldage kõik pakkematerjalid, mida kasutatakse soojendi pakendamiseks ja saatmiseks, ning kõrvaldage need kasutusest vastavalt kehtivatele eeskirjadele.

▶ 2.2. Eemaldage kõik esemed pakendist.

▶ 2.3. Kontrollige seadme transportimise ajal tekkinud võimalikke kahjustusi. Kui teile tundub, et soojendi on kahjustada saanud, teavitage sellest viivitamatult müüjat, kellelt selle ostsite.

## ▶▶4. KOKKUPANEK

Need soojendid on olenevalt mudelist varustatud käepidemetega, klambritega jne. Need komponendid koos kinnituspoltidega asuvad soojendiga samas pakendis. Siiski on paljud soojendi mudelid tootja poolt juba kokku pandud ja seega kasutusvalmis.

## ▶▶5. JUHTPANEEL

(Joonis 2)

A. Võimsuse selektor;

B. Ruumitermostaadi nupp.

## ▶▶6. TOIMING

**HOIATUS: ÕIGEKS KASUTAMISEKS JA RISKIDE VÄLTIMISEKS ENNE ÕHUSOOJENDI KASUTUSELEVÖTTU LUGEGE LÄBI “ OHUSTEAVE”, SAAGE SELLEST ARU JA JÄRGIGE SEDA.**

**HOIATUS: KONTROLLIGE TOITEKAABLI TÄIUSLIK-KU TERVIKLIKKUST JA SEDA, KAS ELEKTRIVÕRGU ELEKTRILISED OMADUSED VASTAVAD ÕHUSOO-**

**JENDI TEHNILISEL ANDMEPLAADIL NÄIDATULE.**  
**HOIATUS: ENNE ÕHUSOOJENDI KASUTAMIST VEEN-**  
**DUGE, ET SEE OLEKS ASETATUD TÄIESTI TASASE-**  
**LE, STABIILSELE JA TASASELE PINNALE.**

**▶▶ 6.1. SISSELÜLITAMINE:**

▶ 6.1.1. Ühendage soojendi vooluvõrgu (Joonis 3).

▶ 6.1.2. Asetage võimsuse selektor soovitud režiimile (A Joonis 2).

Saadaval on järgmised sätted:

- Kui asetate võimsuse selektori "I" asendisse, töötab õhusoojendi küttevõimsusel 1 (minimaalne küttevõimsus).
- Kui asetate võimsuse selektori "II" asendisse, töötab õhusoojendi küttevõimsusel 2 (maksimaalne küttevõimsus).

**HOIATUS: MITMED ANDURID KONTROLLIVAD ÕHUSOOJENDI ÕIGET TÖÖD, LÜLITADES SEADME VÄLJA TÕSISE ANOMAALIA KORRAL. KÕRVALDAGE VÕIMALIK PÕHJUS, MIS TEKITAS SOOJENDI BLOKEERIMISE (NT ÕHU SISSEVOOLU TAKISTUS, EBAPIISAV ÕHUVARUSTUS JNE). KUI PÄRAST PAARI LÄHTESTAMISKATSET (SISSE/VÄLJA LÜLITAMIST) SOOJENDI EI TÖÖTA, VÕTKE ÜHENDUST TEENINDUSKESKUSEGA.**

**▶▶ 6.2. PEATAMINE:**

▶ 6.2.1. Keerake võimsuse selektor asendisse "0/OFF" (A Joonis 2).

▶ 6.2.2. Ühendage soojendi vooluvõrgust lahti (Joonis 4).

**HOIATUS: NÕUETEKOHASEKS VÄLJALÜLITAMISEKS ÄRGE KUNAGI ÜHENDAGE ÕHUSOOJENDIT VOOLUVÕRGUST LAHTI, ENNE KUI OLETE SEADNUD VÕIMSUSE SELEKTORI ASENDISSE "0/OFF".**

**▶▶ 7. SÄILITAMINE**

Ühendage õhusoojendi vooluvõrgust lahti (Joonis 4), kui seda ei kasutata, ja enne selle hoiustamist oodake paar minutit, kuni see on täiesti külm. Hoidke seda kuivas ja tolmukindlas keskkonnas. Kui soojendit kasutatakse korduvalt, kontrollige toitejuhtme (kui see on olemas) hooldusolekut; kui teil on kahtlusi hea hoiustamise suhtes, laske hoolduskeskusel selle suhtes midagi ette võtta. Igal juhul, laske hoolduskeskusel kontrollida soojendi nõuetekohast tööd vähemalt kord aastas ja/või vastavalt vajadusele.

**MÄRKUS: PUHASTAGE PERIOODILISELT SISSE- JA VÄLJALASKEVÕRED, KASUTADES MADALA RÕHUGA ÕHKU, ET VÄLTIDA ÕHUSOOJENDI RIKKEID.**

**▶▶ 8. PROBLEEMI TUVASTAMINE**

PROBLEEM	VÕIMALIK PÕHJUS	VÕIMALIK LAHENDUS
Soojendi ei tööta	1. Võimsuse selektor on asendis "0/OFF" 2. Ruumitermostaadi vale seadistus 3. Voolu puudumine 4. Soojendi blokeeritud	1. Asetage võimsuse selektor soovitud režiimile 2a. Keerake termostaadi nuppu päripäeva 2b. Kontrollige, et toatermostaadi seatud temperatuur oleks kõrgem kui välistemperatuur (skaala on vahemikus 0 kuni 6) 3a. Sisestage pistik õigesti toiteallikasse 3b. Kontrollige, kas teie elektrisüsteem töötab õieti 3c. Võtke ühendust teeninduskeskusega 4. Võtke ühendust teeninduskeskusega
Seadme mootor ei tööta	1. Vigane mootor 2. Ventilaator blokeeritud	1. Võtke ühendust teeninduskeskusega 2a. Eemalda takistused 2b. Võtke ühendust teeninduskeskusega
Soojendi ei kuumene	1. Vigane sisemine varustus	1. Võtke ühendust teeninduskeskusega
Vähendatud õhuvool	1. Takistatud õhu sisselaskeavad 2. Vigane mootor	1a. Eemalda takistused 1b. Võtke ühendust teeninduskeskusega 2. Võtke ühendust teeninduskeskusega

**IMPORTANT: CITIȚI CU ATENȚIE ACEST MANUAL DE UTILIZARE ÎNAINTE DE A EFECTUA OPERAȚIILE DE ASAMBLARE, PUNERE ÎN FUNCȚIUNE ȘI ÎNTREȚINERE A ACESTUI APARAT DE ÎNCĂLZIRE. FOLOSIREA GREȘITĂ A APARATULUI DE ÎNCĂLZIRE POATE DUCE LA RĂNIRI GRAVE SAU FATALE. PĂSTRAȚI ACEST MANUAL CA ȘI MATERIAL DE REFERINȚĂ.**

## ►►1. DESCRIERE

(Fig. 1)

Această serie de încălzitoare pentru aer este indicată, în mod deosebit, pentru încălzirea încăperilor închise, precum depozite, magazine și locuințe. Aceste aparate de încălzire sunt conforme cu directiva europeană în vigoare.

## ►►2. INFORMAȚII PRIVIND SIGURANȚA

**IMPORTANT: ACEST ÎNCĂLZITOR NU ESTE ADECVAT PENTRU A FI FOLOSIT DE CĂTRE PERSOANE (INCLUSIV COPII) CU CAPACITĂȚI FIZICE, SENZORIALE SAU MENTALE REDUSE SAU DE CĂTRE PERSOANE LIPSITE DE EXPERIENȚĂ, CU EXCEPȚIA CAZULUI ÎN CARE SUNT SUPRAVEGHEATE DE CĂTRE O PERSOANĂ RESPONSABILĂ PENTRU SIGURANȚA LOR. SUPRAVEGHEAȚI COPIII PENTRU A VĂ ASIGURA CĂ NU SE JOACĂ CU APARATUL DE ÎNCĂLZIRE.**

**IMPORTANT: TOATE OPERAȚIUNILE DE CURĂȚARE, ÎNTREȚINERE ȘI REPARAȚIE CARE PRESUPUN ACCESUL LA PĂRȚI PERICULOASE (CUM AR FI ÎNLOCUIREA CABLULUI DE ALIMENTARE DETERIORAT) TREBUIE EFECTUATE DE CĂTRE PRODUCĂTOR, DE SERVICIUL DE ASISTENȚĂ TEHNICĂ AL ACESTUIA SAU DE CĂTRE O PERSOANĂ CU CALIFICARE ASEMĂNĂTOARE, PENTRU A PREVENI ORICE RISCURI, CHIAR DACĂ ESTE PREVĂZUTĂ DECONECTAREA DE LA REȚEAUA DE ALIMENTARE.**

**IMPORTANT: ÎN TIMPUL UTILIZĂRII APARATULUI DE ÎNCĂLZIRE, RESPECTAȚI TOATE PREVEDERILE LOCALE ȘI LEGISLAȚIA ÎN VIGOARE.**

► 1.1. Aparatele utilizate în apropierea prelatelor sau al altor materiale folosite pentru acoperire, trebuie amplasate la distanță de siguranță față de acestea. Se recomandă de asemenea și utilizarea materialelor pentru acoperire de tip ignifug.

► 1.2. Păstrați încălzitorul ferit de umiditate, apă și agenți atmosferici în scopul prevenirii daunelor grave aduse acestuia.

► 1.3. Păstrați o distanță corespunzătoare între materialele inflamabile sau instabile la căldură (inclusiv cablul de alimentare) și părțile calde ale aparatului de încălzire.

► 1.4. Când încălzitorul este cald, sau conectat la rețeaua electrică sau este în funcțiune, acesta nu trebuie mutat, manipulat sau supus operațiilor de întreținere.

► 1.5. Așezați încălzitorul cald sau în funcțiune, pe o suprafață stabilă și dreaptă, pentru a preveni riscurile de incendiu.

► 1.6. Țineți animalele la distanță de siguranță față de aparatul de încălzire.

► 1.7. Alimentați aparatul de încălzire numai cu curent cu tensiunea și frecvența indicate pe plăcuța de identificare a acestuia.

► 1.8. Conectați aparatul de încălzire numai la rețele electrice prevăzute cu întrerupător diferențial și împământare adecvată.

► 1.9. În cazul în care cablul de alimentare este deteriorat, acesta trebuie înlocuit de serviciul de asistență pentru a preveni orice risc.

► 1.10. Deconectați încălzitorul de la rețeaua de alimentare când nu îl folosiți.

► 1.11. În cazul în care încălzitorul este lăsat temporar în condiții nesigure, asigurați-vă că acesta nu poate fi utilizat și deconectați-l întotdeauna de la rețeaua electrică.

► 1.12. Este interzisă blocarea, chiar și parțială, a prizei de aer sau a gurii de ieșire a aerului a încălzitorului.

► 1.13. Evitați orice tip de canalizare, atât la intrarea cât și la ieșirea aerului.

► 1.14. Nu acoperiți încălzitorul în timpul funcționării; acest lucru ar putea provoca supraîncălzirea aparatului.

► 1.15. Solicitați verificarea funcționării corecte a aparatului de încălzire de către serviciul de asistență tehnică, cel puțin o dată pe an și/sau în funcție de necesități.

**PRODUCĂTORUL NU ÎȘI ASUMĂ NICIO RĂSPUNDE-RE PENTRU DAUNELE PROVOCATE BUNURILOR ȘI/ SAU PERSOANELOR, CA URMARE A UTILIZĂRII NECORESPUNZĂTOARE A APARATULUI DE ÎNCĂLZIRE. INTERVENȚIILE ASUPRA APARATULUI DE ÎNCĂLZIRE POT FI EFECTUATE NUMAI DE CĂTRE PERSONAL SPECIALIZAT, AUTORIZAT DE PRODUCĂTOR.**

## ►►3. DEZAMBALAREA

**AVERTISMENT: MATERIALUL FOLOSIT PENTRU AMBALARE NU ESTE O JUCĂRIE PENTRU COPII. NU LĂSAȚI PUNGA DIN PLASTIC LA ÎNDEMÂNA COPIILOR; PERICOL DE SUFOCARE!**

► 2.1. Înlăturați toate materialele utilizate pentru ambalarea și expedierea aparatului de încălzire și eliminați-le conform normelor în vigoare.

► 2.2. Scoateți toate articolele din ambalaj.

► 2.3. Verificați imediat dacă aparatul a suferit daune în timpul transportului. În cazul în care aparatul de încălzire pare deteriorat, informați imediat agentul de vânzare de la care a fost cumpărat.

## ►►4. ASAMBLAREA

Aceste aparate de încălzire sunt dotate cu mânere, suporturi, etc. în funcție de model. Aceste componente și șuruburile pentru montare se află în ambalajul aparatului de încălzire. În orice caz, multe modele de aparate de încălzire sunt deja asamblate de producător și prin urmare sunt gata de utilizare.

## ►►5. PANOU DE COMENZI

(Fig. 2)

A. Selector de putere;

B. Buton rotativ termostat ambient.

## ►►6. FUNCȚIONARE

**AVERTISMENT: PENTRU UTILIZAREA CORECTĂ ȘI PREVENIREA RISCURILOR, CITIȚI CU ATENȚIE, ASIGURAȚI-VĂ CĂ AȚI ÎNȚELES ȘI RESPECTAȚI „INFORMAȚIILE PRIVIND SIGURANȚA”, ÎNAINTE DE A PUNE ÎN FUNCȚIUNE APARATUL DE ÎNCĂLZIRE.**

**AVERTISMENT: VERIFICAȚI INTEGRITATEA CABLULUI DE ALIMENTARE ȘI CARACTERISTICILE ELECTRICE ALE REȚELEI CARE TREBUIE SĂ CORESPUNDĂ CU CELE INDICATE PE PLĂCUȚA CU DATE TEHNICE APLICATĂ PE APARATUL DE ÎNCĂLZIRE.**

**AVERTISMENT: ÎNAINTE DE A UTILIZA ÎNCĂLZITORUL, ASIGURAȚI-VĂ CĂ ACESTA ESTE AȘEZAT PE O SUPRAFAȚĂ PERFECT DREAPTĂ, STABILĂ ȘI NIVELATĂ.**

### ►►6.1. PORNIRE:

►6.1.1. Conectați încălzitorul de la rețeaua electrică (Fig. 3).

►6.1.2. Poziționați selectorul de putere la modalitatea dorită (A Fig. 2).

Sunt posibile următoarele setări:

•• Dacă aduceți selectorul de putere în poziția „I” încălzitorul va funcționa la puterea de încălzire 1 (puterea minimă de încălzire).

•• Dacă aduceți selectorul de putere în poziția „II” încălzitorul va funcționa la puterea de încălzire 2 (puterea maximă de încălzire).

**ATENȚIE: O SERIE DE SENZORI VERIFICĂ FUNCȚIONAREA CORECTĂ A APARATULUI DE ÎNCĂLZIRE ȘI BLOCHEAZĂ PRODUSUL ÎN CAZ DE ANOMALIE GRAVĂ. ELIMINAȚI CAUZA POSIBILĂ CARE A PROVOCAT BLOCAREA APARATULUI DE ÎNCĂLZIRE (DE EX. BLOCAREA PRIZEI DE AER, ADMISIE DE AER INSUFICIENTĂ ETC.). DACĂ, DUPĂ CÂTEVA TENTATIVE DE RESTABILIRE (PORNIRE / OPRIRE), APARATUL DE ÎNCĂLZIRE NU FUNCȚIONEAZĂ, ADRESAȚI-VĂ CENTRULUI DE ASISTENȚĂ TEHNICĂ.**

### ►►6.2. OPRIRE:

►6.2.1. Aduceți selectorul de putere în poziția „0/OFF” (A Fig. 2).

►6.2.2. Deconectați aparatul de încălzire de la rețeaua electrică (Fig. 4).

**ATENȚIE: PENTRU O OPRIRE CORECTĂ, NU DECONECTAȚI NICIODATĂ APARATUL DE ÎNCĂLZIRE DE LA REȚEAUA ELECTRICĂ, ÎNAINTE DE A POZIȚIONA SELECTORUL DE PUTERE ÎN POZIȚIA „0/OFF”.**

## ►►7. PĂSTRARE

Deconectați aparatul de încălzire de la rețeaua electrică (Fig. 4), dacă nu este utilizat și așteptați câteva minute până când este complet răcit înainte de a-l pune la locul lui. Păstrați aparatul în loc uscat și protejat împotriva prafului. Când aparatul de încălzire este din nou utilizat, verificați starea cablului de alimentare (unde este prevăzut); dacă aveți îndoieli privind starea corespunzătoare a acestuia, solicitați intervenția serviciului de asistență. În orice caz, solicitați verificarea funcționării corecte a aparatului de încălzire, de către centrul de asistență, cel puțin o dată pe an și/sau în funcție de necesități.

**NOTĂ: CURĂȚAȚI PERIODIC GRILAJELE DE INTRARE ȘI DE IEȘIRE, FOLOSIND AER LA JOASĂ PRESIUNE, PENTRU A PREVENI DEFECTELE LA APARATUL DE ÎNCĂLZIRE.**

## ►►8. IDENTIFICAREA PROBLEMELOR

PROBLEMĂ	CAUZA POSIBILĂ	SOLUȚIE POSIBILĂ
Aparatul de încălzire nu funcționează	1. Selector de putere în poziția „0/OFF” 2. Setare eronată a termostatului ambient  3. Lipsă alimentare  4. Aparat de încălzire blocat	1. Poziționați selectorul de putere la modalitatea de încălzire dorită 2a. Rotiți în sens orar butonul rotativ al termostatului 2b. Verificați ca temperatura setată pe termostatul ambient să fie mai mare decât temperatura externă (scara este cuprinsă între 0 și 6) 3a. Introduceți corect ștecherul în priza de alimentare 3b. Verificați corecta funcționare a instalației electrice 3c. Adresați-vă centrului de asistență tehnică 4. Adresați-vă centrului de asistență tehnică
Motorul nu funcționează	1. Motor defect 2. Ventilator blocat	1. Adresați-vă centrului de asistență tehnică 2a. Înlăturați blocajele 2b. Adresați-vă centrului de asistență tehnică
Aparatul de încălzire nu încălzește	1. Echipament intern defect	1. Adresați-vă centrului de asistență tehnică
Flux de aer redus	1. Prize de aer blocate  2. Motor defect	1a. Înlăturați blocajele 1b. Adresați-vă centrului de asistență tehnică 2. Adresați-vă centrului de asistență tehnică

**DÔLEŽITÉ: PREČÍTAJTE SI A POCHOPTTE TENTO NÁVOD PREDTÝM, NEŽ PRISTÚPITE K MONTÁŽI, UVEDENIU DO PREVÁDZKY ALEBO ÚDRŽBE TOHTO OHRIEVAČA. NESPRÁVNE POUŽITIE OHRIEVAČA MÔŽE MAŤ ZA NÁSLEDOK VÁŽNE ZRANENIE ALEBO SMRŤ. UCHOVAJTE TENTO NÁVOD PRE BUDÚCE POUŽITIE.**

## **►►1. POPIS**

(OBR. 1)

Táto séria teplovzdušných ohrievačov je vhodná najmä pre vykurovanie uzavretých priestorov ako sú sklady, predajne a obytné priestory. Tieto ohrievače sú v súlade s platnou európskou smernicou.

## **►►2. BEZPEČNOSTNÉ INFORMÁCIE**

**DÔLEŽITÉ: TENTO OHRIEVAČ NIE JE URČENÝ NA POUŽÍVANIE OSOBAMI (VRÁTANE DETÍ) SO ZNÍŽENÝMI FYZICKÝMI, ZMYSLOVÝMI ALEBO DUŠEVNÝMI SCHOPNOSŤAMI, ALEBO NESKÚSENÝMI OSOBAMI, POKIAĽ NIE SÚ POD DOHLĎADOM OSOBY ZODPOVEDNEJ ZA ICH BEZPEČNOSŤ. DETI MUSIA BYŤ POD DOZOROM, ABY SA ZAISTILO, ŽE SA NEBUDÚ S OHRIEVAČOM HRAŤ.**

**DÔLEŽITÉ: VŠETKY OPERÁCIE ČISTENIA, ÚDRŽBY A OPRÁV, KTORÉ PREDPOKLADAJÚ PRÍSTUP K NEBEZPEČNÝM SÚČIASTKAM (AKO JE NAPRIKLAD VÝMENA NAPÁJACIEHO KÁBLA) MUSÍ REALIZOVAŤ VÝROBCA, JEHO AUTORIZOVANÁ SERVISNÁ TECHNICKÁ SLUŽBA, OSOBA S PODOBNOU KVALIFIKÁCIOU TAK, ABY SA ZABRÁNILO PRÍPADNÝM RIZIKÁM, A TO AJ KEĎ JE ZARIADENIE ODPOJENÉ OD NAPÁJACEJ SIETE.**

**DÔLEŽITÉ: POČAS POUŽÍVANIA OHRIEVAČA DODRŽIAVAJTE VŠETKY MIESTNE PREDPISY A PLATNÉ NORMY.**

► 1.1. Ohrievače používané v blízkosti plachiet, stanov a iných podobných krycích materiálov musia byť umiestnené v bezpečnej vzdialenosti od nich. Odporúča sa používať ohňovzdorné krycie materiály.

► 1.2. Chráňte ohrievač pred pôsobením vlhkosti, vody a poveternostných vplyvov, aby ste zabránili jeho vážnemu poškodeniu.

► 1.3. Dodržujte bezpečnú vzdialenosť teplých častí ohrievača od horľavých alebo tepelne nestálych materiálov (vrátane napájacieho kábla).

► 1.4. Keď je ohrievač teplý alebo zapojený do elektrickej siete alebo v prevádzke, nesmie sa nikdy premiestňovať, manipulovať s ním alebo vykonávať na ňom akúkoľvek údržbu.

► 1.5. Umiestnite teplý ohrievač alebo ohrievač v prevádzke na pevný a rovný povrch, aby sa zabránilo nebezpečenstvu vzniku požiaru.

► 1.6. Udržujte domáce zvieratá v bezpečnej vzdialenosti od ohrievača.

► 1.7. Napájajte ohrievač iba prúdom s napätím a frekvenciou, ako je uvedené na typovom štítku ohrievača.

► 1.8. Uistite sa o pripojení ohrievača iba k elektrickým sieťam vhodne vybaveným diferenciálnym zariadením a zodpovedajúcim uzemnením.

► 1.9. Ak je napájací kábel poškodený, musí byť vymenený v servisnom stredisku, aby sa predišlo akémukoľvek riziku.

► 1.10. Keď ohrievač nepoužívate, odpojte ho od elektrickej siete.

► 1.11. Ak je ohrievač ponechaný na prechodnú dobu v podmienkach so zníženou bezpečnosťou, zabezpečte, aby nemohol byť používaný a v každom prípade ho odpojte od elektrickej siete.

► 1.12. Nevytvárajte ani čiastočné prekážky prístupu vzduchu, ani vychádzajúcemu vzduchu ohrievača.

► 1.13. Vyhnite sa akémukoľvek typu vedenia potrubia na vstupe alebo výstupe vzduchu.

► 1.14. Neprikrývajte ohrievač počas prevádzky, mohlo by prísť k jeho prehrievaniu.

► 1.15. Najmenej raz ročne a/alebo podľa potreby nechajte skontrolovať správnu činnosť ohrievača v servisnom stredisku.

**VÝROBCA ODMIETA AKÚKOĽVEK ZODPOVEDNOSŤ ZA ŠKODY NA VECIACH A/ALEBO OSOBÁCH, SPÔSOBENÉ NESPRÁVNÝM POUŽÍVANÍM OHRIEVAČA. IBA KVALIFIKOVANÝ PERSONÁL POVERENÝ VÝROBCOM MÔŽE VYKONÁVAŤ ZÁSAHY NA OHRIEVAČI.**

## **►►3. ROZBALENIE**

**VAROVANIE: OBALOVÝ MATERIÁL NIE JE HRAČKA PRE DETI. UCHOVÁVAJTE PLASTOVÉ VRECÚŠKO MIMO DOSAHU DETÍ, HROZÍ NEBEZPEČENSTVO UDUSENIA!**

► 2.1. Odstráňte všetky obalové materiály, ktoré boli použité na zabalenie a dodanie ohrievača a likvidujte ich podľa platných predpisov.

► 2.2. Z obalu vyberte všetky diely.

► 2.3. Skontrolujte prípadné škody, ktoré vznikli v priebehu prepravy. Ak sa vám zdá ohrievač poškodený, okamžite informujte predajcu, u ktorého bol zakúpený.

## **►►4. MONTÁŽ**

V závislosti od modelu sú tieto ohrievače vybavené drždami, podperami atď. Tieto komponenty spolu s príslušnými skrutkami sú súčasťou balenia s ohrievačom. Mnohé modely ohrievačov sú však už zostavené výrobcom, a preto sú pripravené na použitie.

## **►►5. OVLÁDACÍ PANEL**

(OBR. 2)

A. Prepínač výkonu;

B. Gombík izbového termostatu.

## ►►6. PREVÁDZKA

**VAROVANIE: ABY STE OHRIEVAČ POUŽÍVALI SPRÁVNE A VYHLI SA RIZIKÁM, MUSÍTE SI PREČÍTAŤ, POUCHOPIŤ A DODRŽIAVAŤ „BEZPEČNOSTNÉ INFORMÁCIE“ PRED JEHO SPUSTENÍM**

**VAROVANIE: SKONTROLUJTE NEPORUŠENOSŤ NAPÁJACIEHO KÁBLA A ELEKTRICKÉ VLASTNOSTI SIETE, ABY ZODPOVEDALI ÚDAJOM NA ŠTÍTKU S TECHNICKÝMI ÚDAJMI OHRIEVAČA.**

**VAROVANIE: PRED POUŽITÍM OHRIEVAČA SA UISTIŤE, ŽE JE UMIESTNENÝ NA ÚPLNE ROVNOM, STABILNOM A VYROVNaNOM POVRCHU.**

### ►►6.1. ZAPNUTIE:

►6.1.1. Pripojte ohrievač k elektrickej sieti (OBR. 3).

►6.1.2. Otočte prepínač výkonu na požadovaný režim (A OBR. 2).

Možné nastavenia sú nasledovné:

•• Umiestnením prepínača výkonu na „I“ bude ohrievač pracovať pri vykurovacom výkone 1 (minimálny tepelný výkon).

•• Umiestnením prepínača výkonu na „II“ bude ohrievač pracovať pri vykurovacom výkone 2 (maximálny tepelný výkon).

**UPOZORNENIE: RAD SENZOROV OVERUJE SPRÁVNU FUNKCIU OHRIEVAČA A V PRÍPADE ZÁVAŽNEJ ANOMÁLIE SA VÝROBOK ZABLOKUJE. ODSTRÁŇTE MOŽNÚ PRÍČINU, KTORÁ VIEDLA K ZABLOKOVANIU OHRIEVAČA (NAPR. PREKÁŽKY V PRÍVODE VZDUCHU, NEDOSTATOČNÝ PRÍVOD VZDUCHU, ATĎ.) AK PO NIEKOL'KÝCH POKUSOCH O RESETOVANIE (ZAPNUTIE/VYPNUTIE) OHRIEVAČ NEFUNGUJE, OBRÁŤTE SA NA SERVISNÉ STREDISKO.**

### ►►6.2. VYPNUTIE:

►6.2.1. Prepnete prepínač výkonu do polohy „0/OFF“ (A OBR. 2).

►6.2.2. Odpojte ohrievač od elektrickej siete (OBR. 4).  
**UPOZORNENIE: PRE SPRÁVNE VYPNUTIE NIKDY NEODPÁJAJTE OHRIEVAČ OD ELEKTRICKEJ SIETE PRED NASTAVENÍM PREPÍNAČA NAPÁJANIA DO POLOHY „0/OFF“.**

## ►►7. SKLADOVANIE

Odpojte ohrievač od elektrickej siete (OBR. 4), keď sa nepoužíva a predtým, než ho uložíte, počkajte niekoľko minút, kým úplne vychladne. Uložte ho na suchom mieste, chránenom pred prachom. Pri opätovnom použití ohrievača skontrolujte stav napájacieho kábla (ak je namontovaný); ak máte pochybnosti, či je v dobrom stave, zavolajte servisné stredisko. V každom prípade najmenej raz ročne a/alebo podľa potreby nechajte skontrolovať správnosť ohrievača v servisnom stredisku.

**POZNÁMKA: PRAVIDELNE ČISTITE VSTUPNÉ A VÝSTUPNÉ MRIEŽKY POMOCOU NÍZKOTLAKOVÉHO VZDUCHU, ABY STE PREDÍŠLI PORUCHÁM OHRIEVAČA.**

## ►►8. VYHLADANIE PROBLÉMU

PROBLÉM	MOŽNÁ PRÍČINA	MOŽNÉ RIEŠENIE
Ohrievač nefunguje	1. Prepínač výkonu v polohe „0/OFF“ 2. Nesprávne nastavenie izbového termostatu 3. Chýba napájanie 4. Zablockovaný ohrievač	1. Otočte prepínač výkonu na požadovaný režim ohrevu 2a. Otočte gombík termostatu v smere hodinových ručičiek 2b. Skontrolujte, či nastavená teplota na termostate prostredia je vyššia, ako vonkajšia teplota (stupnica od 0 do 6) 3a. Pripojte správne zástrčku elektrického napájania 3b. Skontrolujte správne fungovanie vášho elektrického systému 3c. Obráťte sa na servisné stredisko 4. Obráťte sa na servisné stredisko
Motor nefunguje	1. Chybný motor 2. Zadrené obehové koleso	1. Obráťte sa na servisné stredisko 2a. Odstráňte prekážky 2b. Obráťte sa na servisné stredisko
Ohrievač nevyhrieva	1. Vnútorne zariadenie pokazené	1. Obráťte sa na servisné stredisko
Znížený prítok vzduchu	1. Upchaté prívody vzduchu 2. Chybný motor	1a. Odstráňte prekážky 1b. Obráťte sa na servisné stredisko 2. Obráťte sa na servisné stredisko

**ВАЖНО: ТРЯБВА ДА ПРОЧЕТЕТЕ И РАЗБЕРЕТЕ ТОВА РЪКОВОДСТВО ЗА РАБОТА, ПРЕДИ ДА ПРИСТЪПИТЕ КЪМ СГЛОБЯВАНЕ, ВЪВЕЖДАНЕ В ЕКСПЛОАТАЦИЯ ИЛИ ПОДДРЪЖКА НА ТОЗИ ОТОПЛИТЕЛЕН УРЕД. ПОГРЕШНАТА УПОТРЕБА НА ОТОПЛИТЕЛНИЯ УРЕД МОЖЕ ДА ПРИЧИНИ ТЕЖКИ ИЛИ ФАТАЛНИ НАРАНЯВАНИЯ. СЪХРАНЯВАЙТЕ ТОВА РЪКОВОДСТВО ЗА СПРАВКИ ЗА В БЪДЕЩЕ.**

## **►►1. ОПИСАНИЕ**

(Фиг. 1)

Тази серия калорифери се препоръчва специално за отопление на затворени помещения като складове, магазини и жилища. Тези отоплителни уреди съответстват на изискванията на действащата европейска директива.

## **►►2. ИНФОРМАЦИЯ ЗА БЕЗОПАСНОСТТА**

**ВАЖНО: ТОЗИ ОТОПЛИТЕЛЕН УРЕД НЕ Е ПОДХОДЯЩ ЗА ИЗПОЛЗВАНЕ ОТ ЛИЦА (ВКЛЮЧИТЕЛНО ДЕЦА) С НАМАЛЕНИ ФИЗИЧЕСКИ, СЕНЗОРНИ И УМСТВЕНИ СПОСОБНОСТИ, ИЛИ ОТ НЕОПИТНИ ХОРА, ОСВЕН АКО НЕ СА НАБЛЮДАВАНИ ОТ ЛИЦЕ, ОТГОВОРНО ЗА ТЯХНАТА БЕЗОПАСНОСТ. ДЕЦАТА ТРЯБВА ДА СА ПОД НАБЛЮДЕНИЕ, ЗА ДА СТЕ СИГУРНИ, ЧЕ НЕ СИ ИГРАЯТ С ОТОПЛИТЕЛНИЯ УРЕД.**

**ВАЖНО: ВСИЧКИ ОПЕРАЦИИ ПО ПОЧИСТВАНЕ, ПОДДРЪЖКА И РЕМОТ, КОИТО ПРЕДВИЖДАТ ДОСТЪП ДО ОПАСНИ ЧАСТИ (КАТО СМЯНА НА ПОВРЕДЕН ЗАХРАНВАЩ КАБЕЛ), ТРЯБВА ДА СЕ ИЗВЪРШВАТ ОТ ПРОИЗВОДИТЕЛЯ, ОТ НЕГОВ СЕРВИЗЕН ЦЕНТЪР ИЛИ ОТ ЛИЦЕ С ПОДОБНА ТЕХНИЧЕСКА ПОДГОТОВКА, ЗА ДА СЕ ПРЕДОТВРАТЯТ ВСЯКАВИ РИСКОВЕ, НЕЗАВИСИМО ЧЕ Е ПРЕДВИДЕНО ИЗКЛЮЧВАНЕ ОТ ЗАХРАНВАЩАТА МРЕЖА.**

**ВАЖНО: ПО ВРЕМЕ НА ИЗПОЛЗВАНЕ НА ОТОПЛИТЕЛНИЯ УРЕД СЕ ПРИДЪРЖАЙТЕ КЪМ ВСИЧКИ МЕСТНИ РАЗПОРЕДБИ И КЪМ ДЕЙСТВАЩАТА НОРМАТИВНА УРЕДБА.**

►1.1. Отоплителните уреди, използвани в близост до платнища, завеси или други подобни материали за покриване трябва да бъдат поставяни на безопасно разстояние от тях. Препоръчва се използване на огнеупорни покриващи материали.

►1.2. Дръжте отоплителния уред на безопасно разстояние от влага, вода и атмосферни влияния, за да избегнете сериозни щети на отоплителния уред.

►1.3. Дръжте горещите части на отоплителния уред на подходящо разстояние от запалими или чувствителни на топлина материали (включително захранващия кабел) и горещите части на отоплителния уред.

►1.4. Когато отоплителният уред е горещ, свързан към електрическата мрежа или работи, никога не трябва да се мести, да се борави с него, нито да бъде подлаган на каквито и да е намеси по поддръжка.

►1.5. Поставете горещия или работещ отоплителен уред върху стабилна и нивелирана повърхност, така че да избегнете рискове от пожар.

►1.6. Дръжте животните на безопасно разстояние от отоплителния уред.

►1.7. Захранвайте отоплителния уред само с ток с напрежение и честотата, посочени върху идентификационната табелка на отоплителния уред.

►1.8. Проверете дали сте свързали отоплителния уред само към електрически мрежи, разполагащи с подходящ диференциален прекъсвач и с подходящо заземяване.

►1.9. Ако захранващият кабел е повреден, трябва да се смени в сервизния център, с цел предотвратяване на всякакви рискове.

►1.10. Когато не го използвате, изключете отоплителния уред от контакта на захранващата мрежа.

►1.11. Когато отоплителният уред е оставен временно в опасни условия, уверете се, че да не може да се използва и винаги го изключвайте от електрическата мрежа.

►1.12. Не запушвайте, дори и частично, входа или изхода на въздуха на отоплителния уред.

►1.13. Избягвайте всякакви видове въздуховоди както на входа, така и на изхода на въздуха.

►1.14. Не покривайте отоплителния уред по време на работа, може да прегрее.

►1.15. Поне веднъж годишно и/или според нуждите изисквайте центърът за сервизно обслужване да проверява правилната работа на отоплителния уред.

**ПРОИЗВОДИТЕЛЯТ НЕ НОСИ НИКАКВА ОТГОВОРНОСТ ЗА МАТЕРИАЛНИ ЩЕТИ И/ИЛИ ТЕЛЕСНИ ПОВРЕДИ ВСЛЕДСТВИЕ С НЕПРАВИЛНОТО ИЗПОЛЗВАНЕ НА ОТОПЛИТЕЛНИЯ УРЕД.**

**САМО СПЕЦИАЛИЗИРАН И ОТОРИЗИРАН ОТ ПРОИЗВОДИТЕЛЯ ПЕРСОНАЛ МОЖЕ ДА ИЗВЪРШВА НАМЕСИ ПО ОТОПЛИТЕЛНИЯ УРЕД.**

## **►►3. РАЗОПАКОВАНЕ**

**ПРЕДУПРЕЖДЕНИЕ: ОПАКОВЪЧНИЯТ МАТЕРИАЛ НЕ Е ДЕТСКА ИГРАЧКА. ДРЪЖТЕ НАЙЛОНОВОТО ПЛИКЧЕ ДАЛЕЧ ОТ ДЕЦА; ОПАСНОСТ ОТ ЗАДУШАВАНЕ!**

►2.1. Свалете всички опаковъчни материали, използвани за опаковане и изпращане на отоплителния уред, и ги изхвърлете съгласно действащата нормативна уредба.

►2.2. Извадете всички части от опаковката.

►2.3. Проверете дали не са нанесени щети по време на транспортирането. Ако отоплителният уред изглежда повреден, осведомете незабавно дистрибутора, от когото сте го закупили.

## **►►4. СГЛОБЯВАНЕ**

Тези отоплителни уреди разполагат с ръкохватки, стойки и др. в зависимост от модела. Тези компоненти, окомплектовани със съответните монтажни болтове, са поставени в опаковката на отоплителния уред. Във всеки случай много модели отоплителни уреди са вече окомплектовани от производителя и следователно са готови за употреба.

## **►►5. ПУЛТ ЗА УПРАВЛЕНИЕ**

(Фиг. 2)

A. Превключвателя за мощност;

B. Ръкохватка стаен термостат.



## ►► 6. ЕКСПЛОАТАЦИЯ

**ПРЕДУПРЕЖДЕНИЕ: С ЦЕЛ ПРАВИЛНО ИЗПОЛЗВАНЕ И ИЗБЯГВАНЕ НА РИСКОВЕ, ПРЕДИ ПУСКАНЕ В ДЕЙСТВИЕ НА ОТОПЛИТЕЛНИЯ УРЕД ПРОЧЕТЕТЕ С РАЗБИРАНЕ И СПАЗВАЙТЕ „ИНФОРМАЦИЯТА ЗА БЕЗОПАСНОСТ“.**

**ПРЕДУПРЕЖДЕНИЕ: ПРОВЕРЕТЕ ЦЕЛОСТТА НА ЗАХРАНВАЩИЯ КАБЕЛ И ДАЛИ ЕЛЕКТРИЧЕСКИТЕ ХАРАКТЕРИСТИКИ НА МРЕЖАТА ОТГОВАРЯТ НА ПОСОЧЕНОТО НА ТАБЕЛКАТА С ТЕХНИЧЕСКИ ДАННИ НА УРЕДА.**

**ПРЕДУПРЕЖДЕНИЕ: ПРЕДИ ДА ИЗПОЛЗВАТЕ ОТОПЛИТЕЛНИЯ УРЕД, УВЕРЕТЕ СЕ, ЧЕ ТОЙ Е ПОСТАВЕН ВЪРХУ ИДЕАЛНО РАВНА, СТАБИЛНА И НИВЕЛИРАНА ПОВЪРХНОСТ.**

### ►► 6.1. ВКЛЮЧВАНЕ:

► 6.1.1. Свържете отоплителния уред към електрическата мрежа (Фиг. 3).

► 6.1.2. Завъртете превключвателя за мощност желанния режим (А Фиг. 2).

Възможни са следните настройки:

• При позициониране на превключвателя за мощност "I" отоплителният уред ще работи с мощност на загряване 1 (минималната мощност на загряване).

• При позициониране на превключвателя за мощност на "II" отоплителният уред ще работи с мощност на загряване 2 (максимална мощност на загряване).

**ВНИМАНИЕ: СЕРИЯ ОТ ДАТЧИЦИ ПРОВЕРЯВА ДАЛИ ОТОПЛИТЕЛНИЯТ УРЕД РАБОТИ ДОБРЕ, КАТО ГО БЛОКИРА В СЛУЧАЙ НА СЕРИОЗЕН ПРОБЛЕМ. ОТСТРАНЕНЕТО ВЪЗМОЖНАТА ПРИЧИНА, ДОВЕЛА ДО БЛОКИРАНЕ НА ОТОПЛИТЕЛНИЯ УРЕД (НАПР. ЗАПУШВАНЕ НА ОТВОРА ЗА ВЪЗДУХ, НЕДОСТАТЪЧЕН ПРИТОК НА ВЪЗДУХ И ДР.). АКО СЛЕД НЯКОЛКО ОПИТА ЗА ВЪЗСТАНОВЯВАНЕ НА РАБОТАТА ОТОПЛИТЕЛНИЯТ УРЕД ПРОДЪЛЖАВА ДА НЕ РАБОТИ, СЕ СВЪРЖЕТЕ С ЦЕНТЪРА ЗА СЕРВИЗНО ОБСЛУЖВАНЕ.**

### ►► 6.2. ИЗКЛЮЧВАНЕ:

► 6.2.1. Поставете превключвателя за мощност на положение "0/OFF" (Фиг. 2).

► 6.2.2. Изключете отоплителния уред от електрическата мрежа (Фиг. 4).

**ВНИМАНИЕ: ЗА ПРАВИЛНО ИЗКЛЮЧВАНЕ НИКОГА НЕ РАЗКАЧВАЙТЕ ОТОПЛИТЕЛНИЯ УРЕД ОТ ЕЛЕКТРИЧЕСКАТА МРЕЖА, ПРЕДИ ДА СТЕ ПОСТАВИЛИ ПРЕВКЛЮЧВАТЕЛЯ ЗА МОЩНОСТ В ПОЛОЖЕНИЕ "0/ИЗКЛ.".**

### ►► 7. СЪХРАНЕНИЕ

Изключете отоплителния уред от електрическата мрежа (Фиг. 4), когато не се използва и преди да го приберете, изчакайте няколко минути да се охлади напълно. Приберете го на сухо и защитено от прах място. При повторно използване на уреда, проверете състоянието на електрическия кабел (ако има такъв); ако се съмнявате дали е бил съхраняван добре, се обърнете към центъра за сервизно обслужване. Във всеки случай поне веднъж годишно и/или при необходимост, изисквайте центърът за сервизно обслужване да проверява правилната работа на отоплителния уред.

**ЗАБЕЛЕЖКА: ПЕРИОДИЧНО ПОЧИСТВАЙТЕ ВХОДЯЩАТА И ИЗХОДЯЩАТА РЕШЕТКА С ВЪЗДУХ ПОД НИСКО НАЛЯГАНЕ, ЗА ДА ИЗБЕГНЕТЕ ПОВРЕДА НА ОТОПЛИТЕЛНИЯ УРЕД.**

## ►► 8. ОТКРИВАНЕ НА ПРОБЛЕМА

ПРОБЛЕМ	ВЪЗМОЖНА ПРИЧИНА	ВЪЗМОЖНО РЕШЕНИЕ
Отоплителният уред не работи	1. Превключвателя за мощност е на положение "0/OFF" 2. Неправилна настройка на стайния термостат  3. Липса на захранване  4. Блокирал отоплителен уред	1. Завъртете превключвателя за мощност на желанния режим на отопление 2a. Завъртете ръкохватката на термостата по посока на часовниковата стрелка 2b. Проверете дали зададената температура на стайния термостат е по-висока от външната температура (скалата е от 0 до 6) 3a. Включете щепсела правилно в електрическото захранване 3b. Проверете дали електрическата Ви инсталация работи правилно 3c. Обърнете се към сервизния център 4. Обърнете се към сервизния център
Двигателят не работи	1. Повреден двигател 2. Блокирала перка	1. Обърнете се към сервизния център 2a. Отстранете запушванията 2b. Обърнете се към сервизния център
Отоплителният уред не загрява	1. Повредено вътрешно оборудване	1. Обърнете се към сервизния център
Намален приток на въздух	1. Затрупани вентилаторни отвори 2. Повреден двигател	1a. Отстранете запушванията 1b. Обърнете се към сервизния център 2. Обърнете се към сервизния център

**ВАЖЛИВА ІНФОРМАЦІЯ: УВАЖНО ОЗНАЙОМТЕСЬ ІЗ ЦІЄЮ ІНСТРУКЦІЄЮ З ЕКСПЛУАТАЦІЇ ПЕРЕД МОНТАЖЕМ, ЗАПУСКОМ ТА ТЕХНІЧНИМ ОБСЛУГОВУВАННЯМ ЦЬОГО ОБІГРІВАЧА. НЕНАЛЕЖНЕ ВИКОРИСТАННЯ ОБІГРІВАЧА МОЖЕ ПРИЗВЕСТИ ДО СЕРЙОЗНОЇ АБО СМЕРТЕЛЬНОЇ ТРАВМИ. ЗБЕРІГАЙТЕ ЦЮ ІНСТРУКЦІЮ ДЛЯ ВИКОРИСТАННЯ В МАЙБУТНЬОМУ.**

**►► 1. ОПИС**

(Мал. 1)

Ця серія повітряних обігрівачів призначена для опалення закритих приміщень, таких як склади, магазини та будинки. Ці обігрівачі відповідають чинній європейській директиві.

**►► 2. ІНФОРМАЦІЯ ЩОДО ДОТРИМАННЯ ВИМОГ БЕЗПЕКИ**

**ВАЖЛИВА ІНФОРМАЦІЯ: ЦЕЙ ОБІГРІВАЧ НЕ ПРИЗНАЧЕНИЙ ДЛЯ ВИКОРИСТАННЯ ОСОБАМИ (ВКЛЮЧАЮЧИ ДІТЕЙ) З ОБМЕЖЕНИМИ ФІЗИЧНИМИ, СЕНСОРНИМИ І РОЗУМОВИМИ ЗДІБНОСТЯМИ АБО НЕПІДГОТОВЛЕНИМИ ОСОБАМИ, ЗА ВИКЛЮЧЕННЯМ ВИПАДКІВ, КОЛИ ВОНИ ПЕРЕБУВАЮТЬ ПІД НАГЛЯДОМ ОСОБИ, ВІДПОВІДАЛЬНОЇ ЗА ЇХНЮ БЕЗПЕКУ. ДІТИ ПОВИННІ ПЕРЕБУВАТИ ПІД НАГЛЯДОМ, АБИ ПЕРЕШКОДИТИ ЇМ ГРАТИСЯ З ОБІГРІВАЧЕМ.**

**ВАЖЛИВА ІНФОРМАЦІЯ: УСІ ОПЕРАЦІЇ З ОЧИЩЕННЯ, ОБСЛУГОВУВАННЯ І РЕМОНТУ, ЯКІ ПЕРЕДБАЧАЮТЬ ДОСТУП ДО НЕБЕЗПЕЧНИХ ЧАСТИН (НАПРИКЛАД, ЗАМІНА ПОШКОДЖЕНОГО КАБЕЛЮ ЖИВЛЕННЯ) ПОВИННІ ПРОВОДИТИСЯ ВИРОБНИКОМ, ЙОГО СЛУЖБОЮ ТЕХНІЧНОГО ОБСЛУГОВУВАННЯ, ОСОБОЮ З НЕОБХІДНОЮ ФАХОВОЮ ПІДГОТОВКОЮ, ЩОБ ЗАПОБІГТИ БУДЬ-ЯКОМУ РИЗИКУ, НАВІТЬ ЯКЩО ПЕРЕДБАЧЕНЕ ВІДКЛЮЧЕННЯ ВІД ЕЛЕКТРОМЕРЕЖІ.**

**ВАЖЛИВА ІНФОРМАЦІЯ: ПІД ЧАС ЕКСПЛУАТАЦІЇ ОБІГРІВАЧА ДОТРИМУЙТЕСЬ ВСІХ МІСЦЕВИХ РОЗПОРЯДЖЕНЬ І ЧИННИХ ПРАВИЛ.**

► 1.1. Обігрівачі, які використовуються поблизу завіс, тентів або інших подібних покрівельних матеріалів, повинні розташовуватися на безпечній відстані від них. Рекомендується також використовувати вогнетривкі покрівельні матеріали.

► 1.2. Тримайте обігрівач на безпечній відстані від джерел вологи або води, атмосферних агентів, щоб уникнути серйозних пошкоджень обігрівача.

► 1.3. Дотримуйтеся належної відстані між займистими матеріалами або матеріалами, які руйнуються під дією тепла (включаючи шнур живлення), гарячими частинами обігрівача.

► 1.4. Забороняється перемішувати, проводити з приладом будь-які дії, в тому числі операції з обслуговування, якщо обігрівач гарячий, підключений до електромережі або працює.

► 1.5. Щоб запобігти ризику виникнення пожежі, розташуйте гарячий або працюючий обігрівач на стійкій і рівній поверхні.

► 1.6. Тримайте тварин на безпечній відстані від обігрівача.

► 1.7. Для роботи обігрівача використовуйте лише струм з напругою і частотою, зазначеними на його паспортній таблиці.

► 1.8. Переконайтеся в тому, що обігрівач підключається лише до тих електромереж, які належним чином обладнані диференціальним вимикачем та заземленням.

► 1.9. Пошкоджений кабель живлення повинен бути замінений спеціалістами сервісного центру, щоб запобігти будь-якому ризику.

► 1.10. Коли обігрівач не використовується, його слід відключити від електромережі.

► 1.11. Якщо обігрівач тимчасово був залишений в умовах, що загрожують безпеці, слід унеможливити його використання і від'єднати від мережевої розетки.

► 1.12. Не закривати, навіть частково, повітрязбірний або вихідний отвір обігрівача.

► 1.13. Уникайте прокладання будь-якої електропроводки, як поблизу вхідного, так і вихідного повітряного отвору.

► 1.14. Не накривати обігрівач під час роботи, оскільки він може перегрітися.

► 1.15. Не рідше одного разу на рік і/або за потреби перевіряйте правильність роботи обігрівача в сервісному центрі.

**ВИРОБНИК НЕ НЕСЕ ЖОДНОЇ ВІДПОВІДАЛЬНОСТІ ЗА ШКОДУ, ЗАВДАНУ РЕЧАМ ТА/АБО ЛЮДЯМ, У РЕЗУЛЬТАТІ НЕНАЛЕЖНОГО ВИКОРИСТАННЯ ОБІГРІВАЧА. ТІЛЬКИ СПЕЦІАЛІЗОВАНИЙ І УПОВНОВАЖЕНИЙ ВИРОБНИКОМ ПЕРСОНАЛ МОЖЕ ПРОВОДИТИ ОПЕРАЦІЇ З ОБІГРІВАЧЕМ.**

**►► 3. РОЗПАКОВУВАННЯ**

**ПОПЕРЕДЖЕННЯ: ПАКУВАЛЬНИЙ МАТЕРІАЛ НЕ Є ІГРАШКОЮ ДЛЯ ДІТЕЙ. ЗБЕРІГАЙТЕ ПЛАСТИКОВИЙ ПАКЕТ У НЕДОСЯЖНОМУ ДЛЯ ДІТЕЙ МІСЦІ; НЕБЕЗПЕКА ЗАДУХИ!**

► 2.1. Зніміть усі пакувальні матеріали, що були використані для упаковки та транспортування обігрівача, та утилізуйте їх відповідно до чинних правил.

► 2.2. Витягніть з упаковки всі комплектуючі.

► 2.3. Переконайтеся у відсутності пошкоджень, які могли виникнути під час транспортування. Якщо обігрівач виявиться пошкодженим, негайно зв'яжіться з продавцем, в якого він був придбаний.

**►► 4. МОНТАЖ**

Ці обігрівачі комплектуються ручками, тримачами тощо, залежно від моделі. Ці компоненти, разом з кріпильними деталями, знаходяться в упаковці обігрівача. У будь-якому випадку, багато моделей обігрівачів вже зібрані виробником і тому готові до використання.

**►► 5. ПАНЕЛЬ КЕРУВАННЯ**

(Мал. 2)

A. Селектор потужності;

B. Ручка термостату приміщення.

## ►► 6. РОБОТА

**ПОПЕРЕДЖЕННЯ:** ДЛЯ ПРАВИЛЬНОЇ ЕКСПЛУАТАЦІЇ І ПОПЕРЕДЖЕННЯ РИЗИКІВ ПРОЧИТАЙТЕ, ЗРОЗУМІЙТЕ ТА ВИКОНУЙТЕ ІНСТРУКЦІЇ ІЗ РОЗДІЛУ “ІНФОРМАЦІЯ З БЕЗПЕКИ” ПЕРШ НІЖ ВМИКАТИ ОБІГРІВАЧ.

**ПОПЕРЕДЖЕННЯ:** ПЕРЕВІРТЕ ЦІЛІСНІСТЬ КАБЕЛЮ ЖИВЛЕННЯ, А ТАКОЖ ВІДПОВІДНІСТЬ ХАРАКТЕРИСТИК МЕРЕЖІ ЕЛЕКТРОЖИВЛЕННЯ ВИМОГАМ, ЩО ВКАЗАНІ НА ПАСПОРТНІЙ ТАБЛИЧЦІ ОБІГРІВАЧА.

**ПОПЕРЕДЖЕННЯ:** ПЕРЕД ВИКОРИСТАННЯМ ОБІГРІВАЧА ПЕРЕКОНАЙТЕСЯ, ЩО ВІН ВСТАНОВЛЕНИЙ НА ІДЕАЛЬНО РІВНІЙ, СТІЙКІЙ І ВИРІВНЯНІЙ ПОВЕРХНІ.

### ►► 6.1. ВМИКАННЯ:

► 6.1.1. Приєднайте обігрівач до мережі електроживлення (Мал. 3).

► 6.1.2. Повернути селектор потужності у бажаний режим (А Мал. 2).

Можливо виконати наступні налаштування:

•• Якщо встановити перемикач потужності в положення "I", обігрівач працюватиме на потужності нагріву 1 (мінімальна потужність нагріву).

•• Якщо встановити перемикач потужності в положення "II", обігрівач працюватиме на потужності нагріву 2 (максимальна потужність нагріву).

**УВАГА:** СЕРІЯ ДАТЧИКІВ СЛІДКУЄ ЗА ПРАВИЛЬНІСТЮ РОБОТИ ОБІГРІВАЧА, БЛОКУЮЧИ ПРИЛАД У ВИПАДКУ СЕРЬОЗНИХ АНОМАЛІЙ. УСУНЬТЕ МОЖЛИВУ ПРИЧИНУ, ЯКА ПРИЗВЕЛА ДО БЛОКУВАННЯ ОБІГРІВАЧА (НАПР. ЗАСМІЧЕННЯ ЗАБІРНИКА ПОВІТРЯ, НЕДОСТАТНЯ ПОДАЧА ПОВІТРЯ ТОЩО). ЯКЩО ПІСЛЯ КІЛЬКОХ СПРОБ ПЕРЕЗАВАНТАЖЕННЯ (УВИМКНЕННЯ/ВИМКНЕННЯ) ОБІГРІВАЧ НЕ ПРАЦЮЄ, ЗВЕРНІТЬСЯ ДО СЕРВІСНОГО ЦЕНТРУ.

### ►► 6.2. ВИМКАННЯ:

► 6.2.1. Встановіть селектор потужності в положення "0/OFF" (А Мал. 2).

► 6.2.2. Від'єднайте обігрівач від мережі електроживлення (Мал. 4).

**УВАГА:** ДЛЯ ПРАВИЛЬНОГО ВИМКНЕННЯ НІКОЛИ НЕ ВІДКЛЮЧАЙТЕ ОБІГРІВАЧ ВІД ЕЛЕКТРОМЕРЕЖІ, НЕ ВСТАНОВИВСЯ ПЕРЕМИКАЧ ЖИВЛЕННЯ В ПОЛОЖЕННЯ "0/ВИМКНЕНО".

### ►► 7. ЗБЕРІГАННЯ

Від'єднайте обігрівач від мережі електроживлення (Мал. 4), якщо він не використовується; і перш ніж помістити його на зберігання, слід зачекати декілька хвилин, поки він повністю охолоне. Зберігайте обігрівач у сухому місці, захищеному від пилу. Якщо обігрівач буде знову використовуватись, перевірте стан кабелю живлення (за наявності); у разі виникнення сумнівів щодо його цілісності, зверніться до сервісної служби. У будь-якому випадку не рідше одного разу на рік і/або за потреби перевіряйте правильність роботи обігрівача в сервісному центрі.

**ПРИМІТКА:** ПЕРІОДИЧНО ОЧИЩАЙТЕ ВХІДНІ ТА ВИХІДНІ РЕШІТКИ, ВИКОРИСТОВУЮЧИ ПОВІТРЯ НИЗЬКОГО ТИСКУ, ЩОБ УНИКНУТИ ВИХОДУ З ЛАДУ ОБІГРІВАЧА.

## ►► 8. ПОШУК НЕСПРАВНОСТЕЙ

НЕСПРАВНІСТЬ	МОЖЛИВА ПРИЧИНА	МОЖЛИВЕ РІШЕННЯ
Обігрівач не працює	1. Селектор потужності у положенні "0/OFF" 2. Неправильні налаштування кімнатного термостату  3. Відсутнє живлення  4. Обігрівач заблокований	1. Повернути селектор потужності у бажаний режим нагрівання 2а. Поверніть ручку термостата за годинниковою стрілкою 2b. Переконайтеся, що температура, встановлена на кімнатному термостаті, вища за зовнішню температуру (шкала від 0 до 6) 3а. Правильно вставте вилку в мережу електроживлення 3b. Перевірте правильність роботи вашої електричної системи 3с. Зверніться до сервісного центру 4. Зверніться до сервісного центру
Двигун не працює	1. Несправний двигун 2. Вентилятор заблокований	1. Зверніться до сервісного центру 2а. Усуньте перешкоди 2b. Зверніться до сервісного центру
Обігрівач не нагрівається	1. Внутрішні пристрої несправні	1. Зверніться до сервісного центру
Слабкий потік повітря	1. Забірники повітря засмічені  2. Несправний двигун	1а. Усуньте перешкоди 1b. Зверніться до сервісного центру 2. Зверніться до сервісного центру

**VAŽNO: PROČITAJTE I SHVATITE OVAJ RADNI PRIRUČNIK PRIJE NEGO ŠTO OBAVITE SASTAVLJANJE, PUŠTANJE U RAD ILI ODRŽAVANJE OVOG GRIJAČA. NEPROPISNO KORIŠTENJE GRIJAČA MOŽE DOVESTI DO OZBILJNIH ILI KOBNIH POVREDA. ČUVAJTE OVAJ PRIRUČNIK DA BISTE GA MOGLI U BUDUĆNOSTI KONSULTOVATI.**

## **▶▶1. OPIS**

(Sl. 1)

Ova serija grijača toplog zraka je posebno pogodna za grijanje zatvorenih prostorija kao što su skladišta, prodavnice, restorani i kuće. Ovi su grijači u skladu s važećom evropskom direktivom.

## **▶▶2. INFORMACIJE O SIGURNOSTI**

**VAŽNO: OVAJ GRIJAČ NE SMIJU KORISTITI LICA (UKLJUČUJUĆI DJECU) SMANJENIH FIZIČKIH, SENZORNIH I MENTALNIH SPOSOBNOSTI, ILI NESTRUČNE LICA OSIM U SLUČAJU DA SU ISTA POD NADZOROM LICA KOJE JE ODGOVORNO ZA NJIHOVU SIGURNOST. MORATE KONTROLISATI DJECU DA SE NE BI IGRALA SA GRIJAČEM.**

**VAŽNO: SVE OPERACIJE ČIŠĆENJA, ODRŽAVANJA I POPRAVLJANJA KOJE PREDVIĐAJU PRISTUP OPASNIM DIJELOVIMA (KAO ŠTO JE NA PRIMJER ZAMJENA OŠTEĆENOG KABLA ZA NAPAJANJE) MORA OBAVITI PROIZVOĐAČ, NJEGOVA SERVISNA SLUŽBA, LICE SA SLIČNOM KVALIFIKACIJOM NA NAČIN DA SE SPRIJEČI BILO KOJI RIZIK BEZ OBZIRA NA ČINJENICU DA SE PREDVIĐA I ISKAPČANJE SA MREŽE ZA NAPAJANJE.**

**VAŽNO: TOKOM KORIŠTENJA GRIJAČA, PRIDRŽAVAJTE SE SVIH LOKALNIH PROPISA I VAŽEĆIH STANDARDA.**

▶ 1.1. Grijači korišteni u blizini cerada, šatora ili ostalih sličnih materijala za pokrivanje se moraju postaviti na sigurnosnu udaljenost. Takođe je poželjno koristiti materijale za zaštitu od požara.

▶ 1.2. Držite grijač na sigurnoj udaljenosti od vlage, vode i atmosferskih utjecaja da ne bi došlo do ozbiljnih oštećenja grijača.

▶ 1.3. Održavajte odgovarajuću udaljenost vrućih dijelova grijača od zapaljivih materijala ili onih osjetljivih na toplotu (uključujući kabl za napajanje).

▶ 1.4. Kada je grijač topao, ukopčan na električnu mrežu ili kada radi, nikada se ne smije pomjerati, njime rukovati niti podvrgavati bilo kakvoj intervenciji održavanja.

▶ 1.5. Postavite topli grijač, ili dok radi na ravnu i stabilnu površinu da bi se izbjegle opasnosti od požara.

▶ 1.6. Držite životinje na sigurnosnoj udaljenosti od grijača.

▶ 1.7. Napajajte grijač samo strujom koja ima napon i frekvenciju navedene na identifikacionoj pločici grijača.

▶ 1.8. Uvjerite se da ste povezali grijač samo na električnu mrežu opremljenu diferencijalnim prekidačem i adekvatnim uzemljenjem.

▶ 1.9. Ako je kabl za napajanje oštećen, mora ga zamijeniti centar za podršku, kako bi se spriječio bilo kakav rizik.

▶ 1.10. Iskopčajte grijač iz mrežne utičnica kada ga ne koristite.

▶ 1.11. Ako je grijač privremeno ostavljen u nesigurnim uslovima, provjerite da se ne može koristiti i u svakom slučaju ga uvijek iskopčajte iz električne mreže.

▶ 1.12. Ne začepļavajte, čak niti djelomično, otvor za dovod zraka niti onaj za odvod zraka iz grijača.

▶ 1.13. Izbjegavajte bilo koju vrstu kanala, i na ulazu i izlazu zraka.

▶ 1.14. Ne prekrivajte grijač tokom rada, može se pregrijati.

▶ 1.15. Barem jedan put na godinu i/ili po potrebi, neka centar za podršku provjeri ispravan rad grijača.

**PROIZVOĐAČ OTKLANJA SA SEBE SVU ODGOVORNOST ZA ŠTETU NANESENU NA PREDMETIMA I/ILI LICIMA KOJE SU POSLJEDICA NEPRAVILNOG KORIŠTENJA GRIJAČA.**

**SAMO STRUČNA LICA KOJA JE OVLASTIO PROIZVOĐAČ MOGU IZVODITI INTERVENCIJE NA GRIJAČU.**

## **▶▶3. UKLANJANJE AMBALAŽE**

**UPOZORENJE: MATERIJAL ZA PAKOVANJE NIJE IGRAČKA ZA DJECU. DRŽITE PLASTIČNU KESICU DALEKO OD DOMAŠAJA DJECE; POSTOJI OPASNOST OD GUŠENJA!**

▶ 2.1. Uklonite sav ambalažni materijal korišten za pakovanje i slanje grijača te ga odložite u skladu sa važećim propisima.

▶ 2.2. Izvadite sve predmete iz pakovanja.

▶ 2.3. Provjerite da li je došlo do oštećenja tokom transporta. Ako primijetite oštećenja na grijaču, odmah o tome obavijestite prodavača kod kojeg ste ga kupili.

## **▶▶4. SASTAVLJANJE**

Ovi grijači su opremljeni ručkama, nosačima itd. ovisno o modelu. Ove komponente, zajedno sa odgovarajućim vijcima za montažu, nalaze se u ambalaži grijača. U svakom slučaju, mnogi modeli grijača su već sastavljeni od strane proizvođača i stoga su spremni za upotrebu.

## **▶▶5. KONTROLNA TABLA**

(Sl. 2)

A. Birač napajanja;

B. Ručka prostornog termostata.

## **▶▶6. RAD**

**UPOZORENJE: DA BISTE PRAVILNO KORISTILI I IZBJEGLI RIZIKE, PRIJE UPOTREBE GRIJAČA PROČITAJTE, SHVATITE I PRATITE "SIGURNOSNE INFORMACIJE".**

**UPOZORENJE: PROVJERITE SAVRŠENU CJELOVITOST KABLA ZA NAPAJANJE I DA LI ELEKTRIČNE KARAKTERISTIKE MREŽE ODGOVARAJU ONIM KOJE SU NAVEDENE NA PLOČICI SA TEHNIČKIM PODACIMA GRIJAČA. UPOZORENJE: PRIJE KORIŠTENJA GRIJAČA, UVJERITE SE DA SE NALAZI NA POTPUNO RAVNOJ, STABILNOJ I NIVELIRANOJ POVRŠINI.**

**▶▶ 6.1. UKLJUČIVANJE:**

- ▶ 6.1.1. Ukopčajte grijač u električnu mrežu (Sl. 3).
- ▶ 6.1.2. Postavite birač napajanja na željeni način rada (A Sl. 2).

Moguća su sljedeća podešavanja:

- Kada je prekidač postavljen na položaj "I" grijač će raditi sa snagom grijanja 1 (najniža snaga grijanja).
- Kada je prekidač postavljen na položaj "II" grijač će raditi sa snagom grijanja 2 (najviša snaga grijanja).

**PAŽNJA: NIZ SENZORA STALNO PROVJERAVA PRAVILNO FUNKCIONISANJE GRIJAČA I ZAUSTAVLJAJU PROIZVOD U SLUČAJU TEŠKIH NEPRAVILNOSTI. UKLONITE MOGUĆI UZROK KOJI JE DOVEO DO BLOKADE GRIJAČA (NPR. ZAČEPLJENJE OTVORA ZA ZRAK, NEDOVOLJNI PROTOK ZRAKA, ITD.). AKO NI NAKON NEKOLIKO POKUŠAJA OPORAVKA, GRIJAČ I DALJE NE BUDE RADIO, KONTAKTIRAJTE CENTAR ZA PODRŠKU.**

**▶▶ 6.2. ISKLJUČIVANJE:**

- ▶ 6.2.1. Postavite birač za napajanje u položaj "0/OFF" / Isključeno (A Sl. 2).

- ▶ 6.2.2. Iskopčajte grijač iz električne mreže (Sl. 4).

**PAŽNJA: ZA ISPRAVNO ISKLJUČIVANJE, NEMOJTE NIKADA ISKLJUČIVATI GRIJAČ IZ ELEKTRIČNE MREŽE PRIJE STAVLJANJA BIRAČA ZA NAPAJANJE NA POLOŽAJ „0/OFF“ (Isključeno).**

**▶▶ 7. ČUVANJE**

Iskopčajte grijač iz električne mreže (Sl. 4), kada se više ne bude koristio ili prije nego što ga spremite, sačekajte nekoliko minuta na način da se u potpunosti ohladi. Spremite ga u suho okruženje zaštićeno od prašine. Kada se grijač bude ponovo koristio, provjerite status održavanja kabla za napajanje (ako postoji) ; ako sumnjate u dobro očuvanje, pozovite centar za podršku. U svakom slučaju, barem jedan put na godinu i/ili po potrebi, neka centar za podršku provjeri ispravan rad grijača.

**NAPOMENA: PERIODIČNO OČISTITE REŠETKE ZA ULAZAK I IZLAZAK POMOĆU ZRAKA NA NISKOM PRITISKU KAKO BI SE IZBJEGLI KVAROVI GRIJAČA.**

**▶▶ 8. PRONALAZENJE PROBLEMA**

<b>PROBLEM</b>	<b>MOGUĆI UZROK</b>	<b>MOGUĆE RJEŠENJE</b>
Grijač ne radi	1. Birač snage u položaju "0/OFF" / Isključeno 2. Pogrešno podešavanje prostornog termostata  3. Nema napajanja  4. Grijač je u stanju blokade	1. Postavite birač napajanja na željeni način rada  2a. Okrenite ručicu termostata u pravcu kazaljke na satu 2b. Provjerite da li je temperatura postavljena na prostornom termostatu viša od spoljašnje temperature (ljestvica ide od 0 do 6)  3a. Pravilno ukopčajte utikač u mjesto za napajanje strujom 3b. Provjerite ispravan rad vašeg električnog sistema 3c. Kontaktirajte centar za podršku 4. Kontaktirajte centar za podršku
Motor ne radi	1. Motor je u kvaru 2. Ventilator je blokiran	1. Kontaktirajte centar za podršku 2a. Uklonite prepreke 2b. Kontaktirajte centar za podršku
Grijač ne grije	1. Unutrašnji uređaji su u kvaru	1. Kontaktirajte centar za podršku
Smanjen protok zraka	1. Začepljeni otvori za zrak 2. Motor je u kvaru	1a. Uklonite prepreke 1b. Kontaktirajte centar za podršku 2. Kontaktirajte centar za podršku

**ΣΗΜΑΝΤΙΚΟ: ΔΙΑΒΑΣΤΕ ΚΑΙ ΚΑΤΑΝΟΗΣΤΕ ΑΥΤΟ ΤΟ ΛΕΙΤΟΥΡΓΙΚΟ ΕΓΧΕΙΡΙΔΙΟ ΠΡΙΝ ΝΑ ΠΡΟΧΩΡΗΣΤΕ ΣΤΗ ΣΥΝΑΡΜΟΛΟΓΗΣΗ, ΤΗ ΛΕΙΤΟΥΡΓΙΑ Ή ΤΗ ΣΥΝΤΗΡΗΣΗ ΑΥΤΟΥ ΤΟΥ ΘΕΡΜΑΝΤΗΡΑ. Η ΕΣΦΑΛΜΕΝΗ ΧΡΗΣΗ ΤΟΥ ΘΕΡΜΑΝΤΗΡΑ ΜΠΟΡΕΙ ΝΑ ΠΡΟΚΑΛΕΣΕΙ ΣΟΒΑΡΟΥΣ ΤΡΑΥΜΑΤΙΣΜΟΥΣ. ΦΥΛΑΞΤΕ ΤΟ ΕΓΧΕΙΡΙΔΙΟ ΣΕ ΠΕΡΙΠΤΩΣΗ ΜΕΛΛΟΝΤΙΚΗΣ ΑΝΑΦΟΡΑΣ.**

## ►► 1. ΠΕΡΙΓΡΑΦΗ

(Εικ. 1)

Αυτή η σειρά των θερμαντήρων, θερμού αέρα είναι ιδιαίτερα κατάλληλοι για τη θέρμανση κλειστούς χώρους όπως αποθήκες, καταστήματα και σπίτια. Οι θερμαντήρες αυτοί είναι κατασκευασμένοι σε συμμόρφωση με την ισχύουσα ευρωπαϊκή οδηγία.

## ►► 2. ΠΛΗΡΟΦΟΡΙΕΣ ΓΙΑ ΤΗΝ ΑΣΦΑΛΕΙΑ

**ΣΗΜΑΝΤΙΚΟ: ΑΥΤΟΣ Ο ΘΕΡΜΑΝΤΗΡΑΣ ΔΕΝ ΕΙΝΑΙ ΚΑΤΑΛΛΗΛΟΣ ΓΙΑ ΧΡΗΣΗ ΑΠΟ ΑΤΟΜΑ (ΣΥΜΠΕΡΙΛΑΜΒΑΝΟΜΕΝΩΝ ΤΩΝ ΠΑΙΔΙΩΝ) ΜΕ ΜΕΙΩΜΕΝΕΣ ΣΩΜΑΤΙΚΕΣ, ΑΙΣΘΗΤΗΡΙΑΚΕΣ ΚΑΙ ΝΟΗΤΙΚΕΣ ΙΚΑΝΟΤΗΤΕΣ Ή ΑΠΕΙΡΑ, ΕΚΤΟΣ ΕΑΝ ΕΠΙΒΛΕΠΟΝΤΑΙ ΑΠΟ ΑΤΟΜΟ ΥΠΕΥΘΥΝΟ ΓΙΑ ΤΗΝ ΑΣΦΑΛΕΙΑ ΤΟΥΣ. ΤΑ ΠΑΙΔΙΑ ΠΡΕΠΕΙ ΝΑ ΕΠΙΤΗΡΟΥΝΤΑΙ, ΓΙΑ ΝΑ ΒΕΒΑΙΩΘΕΙΤΕ ΟΤΙ ΔΕΝ ΠΑΪΖΟΥΝ ΜΕ ΤΟΝ ΘΕΡΜΑΝΤΗΡΑ.**

**ΣΗΜΑΝΤΙΚΟ: ΟΛΕΣ ΟΙ ΕΡΓΑΣΪΕΣ ΚΑΘΑΡΙΣΜΟΥ, ΣΥΝΤΗΡΗΣΗΣ ΚΑΙ ΕΠΙΣΚΕΥΗΣ ΠΟΥ ΑΠΑΙΤΟΥΝ ΠΡΟΣΒΑΣΗ ΣΕ ΕΠΙΚΙΝΔΥΝΑ ΜΕΡΗ (ΟΠΩΣ Η ΑΝΤΙΚΑΤΑΣΤΑΣΗ ΤΟΥ ΚΑΤΕΣΤΡΑΜΜΕΝΟΥ ΚΑΛΩΔΪΟΥ ΤΡΟΦΟΔΟΣΪΑΣ) ΠΡΕΠΕΙ ΝΑ ΕΚΤΕΛΟΥΝΤΑΙ ΑΠΟ ΤΟΝ ΚΑΤΑΣΚΕΥΑΣΤΗ, ΑΠΟ ΤΗΝ ΥΠΗΡΕΣΙΑ ΤΕΧΝΙΚΪΗΣ ΥΠΟΣΤΗΡΙΞΗΣ ΤΟΥ, ΑΠΟ ΑΤΟΜΟ ΜΕ ΠΑΡΟΜΟΙΑ ΠΡΟΣΩΝΤΑ, ΠΡΟΚΕΙΜΕΝΟΥ ΝΑ ΑΠΟΦΕΥΧΘΕΪ ΚΑΘΕ ΚΙΝΔΥΝΟΣ, ΑΚΟΜΗ ΚΑΙ ΑΝ ΠΡΟΒΛΕΠΕΤΑΙ ΑΠΟΣΪΝΔΕΣΗ ΑΠΟ ΤΟ ΔΪΚΤΥΟ ΤΡΟΦΟΔΟΣΪΑΣ.**

**ΣΗΜΑΝΤΙΚΟ: ΚΑΤΑ ΤΗ ΔΪΑΡΚΕΙΑ ΤΗΣ ΧΡΪΣΗΣ ΤΟΥ ΘΕΡΜΑΝΤΗΡΑ, ΑΚΟΛΟΥΘΪΣΤΕ ΟΛΟΥΣ ΤΟΥΣ ΤΟΠΙΚΟΥΣ ΚΑΝΟΝΙΣΜΟΥΣ ΚΑΙ ΤΗΝ ΙΣΧΪΟΥΣΑ ΝΟΜΟΘΕΣΪΑ.**

► 1.1. Οι θερμαντήρες που χρησιμοποιούνται κοντά σε μουςαμάδες, κουρτίνες ή άλλα παρόμοια υλικά καλύμματος, πρέπει να τοποθετούνται σε απόσταση ασφαλείας από αυτά. Σας συνιστούμε επίσης να χρησιμοποιείτε πυρίμαχα υλικά κάλυψης.

► 1.2. Κρατήστε τον θερμαντήρα σε ασφαλή απόσταση από την υγρασία, το νερό και ατμοσφαιρικούς παράγοντες, προκειμένου να αποφευχθούν σοβαρές ζημιές στο θερμαντήρα.

► 1.3. Διατηρείτε επαρκή απόσταση από εύφλεκτα ή θερμοευαίσθητα υλικά (συμπεριλαμβανομένου του καλωδίου τροφοδοσίας) από τα θερμά μέρη του θερμαντήρα.

► 1.4. Όταν ο θερμαντήρας είναι ζεστός ή συνδεδεμένος στο ρεύμα ή σε λειτουργία, δεν πρέπει ποτέ να μετακινείται, να χειρίζεται ή να υποβάλλεται σε οποιαδήποτε συντήρηση.

► 1.5. Τοποθετήστε το ζεστό ή σε λειτουργία θερμάστρα σε μια σταθερή και επίπεδη επιφάνεια για να αποφύγετε τον κίνδυνο πυρκαγιάς.

► 1.6. Κρατήστε τα ζώα σε απόσταση ασφαλείας από το θερμαντήρα.

► 1.7. Τροφοδοτήστε το θερμαντήρα μόνο με ρεύμα που έχει την τάση και τη συχνότητα που καθορίζεται στην πινακίδα του θερμαντήρα.

► 1.8. Βεβαιωθείτε ότι η ηλεκτρική εγκατάσταση στην οποία συνδέετε τον θερμαντήρα διαθέτει διαφορικό διακόπτη και κατάλληλη γείωση.

► 1.9. Εάν το καλώδιο τροφοδοσίας είναι κατεστραμμένο, πρέπει να αντικατασταθεί από το κέντρο σέρβις, προκειμένου να αποφευχθεί κάθε κίνδυνος.

► 1.10. Αποσυνδέστε το θερμαντήρα από την ηλεκτρική πρίζα, όταν δεν το χρησιμοποιείτε.

► 1.11. Εάν ο θερμαντήρας παραμείνει προσωρινά σε επικίνδυνη κατάσταση, βεβαιωθείτε ότι δεν μπορεί να χρησιμοποιηθεί και σε κάθε περίπτωση να τον αποσυνδέετε πάντα από το ρεύμα.

► 1.12. Μην εμποδίζετε, έστω και εν μέρει, την εισαγωγή αέρα, ούτε την έξοδο αέρα του θερμαντήρα.

► 1.13. Αποφύγετε κάθε είδους αγωγούς, τόσο στην είσοδο όσο και στην έξοδο του αέρα.

► 1.14. Μην καλύπτετε το θερμαντήρα κατά τη λειτουργία, μπορεί να υπερθερμανθεί.

► 1.15. Ζητήστε από το κέντρο σέρβις να ελέγξει τη σωστή λειτουργία του θερμαντήρα τουλάχιστον μία φορά το χρόνο ή/και ανάλογα με τις ανάγκες.

**Ο ΚΑΤΑΣΚΕΥΑΣΤΗΣ ΔΕΝ ΕΥΘΥΝΕΤΑΙ ΓΙΑ ΟΠΟΙΑΔΗΠΟΤΕ ΒΛΑΒΗ ΣΕ ΠΡΟΣΩΠΑ ΚΑΙ/Ή ΠΡΑΓΜΑΤΑ, ΠΟΥ ΟΦΕΙΛΟΝΤΑΙ ΣΕ ΑΝΑΡΜΟΣΤΗ ΧΡΗΣΗ ΤΟΥ ΘΕΡΜΑΝΤΗΡΑ. ΟΙ ΤΕΧΝΙΚΕΣ ΕΠΕΜΒΑΣΕΙΣ ΣΤΟΝ ΘΕΡΜΑΝΤΗΡΑ ΠΡΕΠΕΙ ΝΑ ΕΚΤΕΛΟΥΝΤΑΙ ΜΟΝΟ ΑΠΟ ΕΚΠΑΙΔΕΥΜΕΝΟ ΚΑΙ ΕΞΟΥΣΙΟΔΟΤΗΜΕΝΟ ΠΡΟΣΩΠΙΚΟ ΤΟΥ ΚΑΤΑΣΚΕΥΑΣΤΗ.**

## ►► 3. ΑΠΟΣΥΣΚΕΥΑΣΙΑ

**ΠΡΟΕΙΔΟΠΟΙΗΣΗ: ΤΟ ΥΛΙΚΟ ΤΗΣ ΣΥΣΚΕΥΑΣΪΑΣ ΔΕΝ ΕΙΝΑΙ ΠΑΙΧΝΪΔΙ ΓΙΑ ΠΑΙΔΪΑ. ΚΡΑΤΪΣΤΕ ΤΗΝ ΠΛΑΣΤΪΚΪΗ ΣΑΚΟΪΥΛΑ ΜΑΚΡΪΑ ΑΠΟ ΤΑ ΠΑΙΔΪΑ. ΚΪΝΔΥΝΟΣ ΑΣΦΥΞΪΑΣ!**

► 2.1. Συλλέξτε όλα τα υλικά που χρησιμοποιήθηκαν για τη συσκευασία και την μεταφορά του θερμαντήρα, και απορρίψτε τα σύμφωνα με τους ισχύοντες κανονισμούς.

► 2.2. Βγάλτε όλα τα περιεχόμενα υλικά από τη συσκευασία.

► 2.3. Ελέγξτε αν, κατά τη διάρκεια της μεταφοράς, προκλήθηκαν τυχόν ζημιές. Αν ο θερμαντήρας έχει υποστεί ζημία, ειδοποιήστε αμέσως τον αντιπρόσωπο από όπου τον αγοράσατε.

## ►► 4. ΣΥΝΑΡΜΟΛΟΓΗΣΗ

Αυτοί οι θερμαντήρες συνοδεύονται από λαβές, βάσεις κ.λπ. ανάλογα με το μοντέλο. Αυτά τα εξαρτήματα συμπεριλαμβανομένων και τους σχετικούς κοχλίες συναρμολόγησης βρίσκονται στην συσκευασία του θερμαντήρα. Ωστόσο, πολλά μοντέλα θερμαντήρων έχουν ήδη συναρμολογηθεί από τον κατασκευαστή και ως εκ τούτου είναι έτοιμα για χρήση.

## ►► 5. ΠΙΝΑΚΑΣ ΕΛΕΓΧΟΥ

(Εικ. 2)

A. Επιλογέας ισχύος;

B. Κουμπί θερμοστάτη περιβάλλοντος.

## ►► 6. ΛΕΙΤΟΥΡΓΙΑ:

**ΠΡΟΕΙΔΟΠΟΙΗΣΗ: ΓΙΑ ΤΗ ΣΩΣΤΗ ΧΡΗΣΗ ΚΑΙ ΤΗΝ ΑΠΟΦΥΓΗ ΚΙΝΔΥΝΩΝ, ΔΙΑΒΑΣΕΤΕ, ΚΑΤΑΝΟΗΣΕΤΕ ΚΑΙ ΑΚΟΛΟΥΘΗΣΕΤΕ ΤΙΣ «ΟΔΗΓΙΕΣ ΑΣΦΑΛΕΙΑΣ», ΠΡΙΝ ΑΠΟ ΤΗΝ ΕΝΕΡΓΟΠΟΙΗΣΗ ΤΟΥ ΘΕΡΜΑΝΤΗΡΑ.**

**ΠΡΟΕΙΔΟΠΟΙΗΣΗ: ΒΕΒΑΙΩΘΕΪΤΕ ΟΤΙ ΤΟ ΚΑΛΩΔΙΟ ΤΡΟΦΟΔΟΣΙΑΣ ΕΊΝΑΙ ΑΚΕΡΑΙΟ ΚΑΙ ΟΤΙ ΤΑ ΗΛΕΚΤΡΙΚΑ ΧΑΡΑΚΤΗΡΙΣΤΙΚΑ ΤΟΥ ΔΙΚΤΥΟΥ ΤΑΥΤΙΖΟΝΤΑΙ ΜΕ ΕΚΕΪΝΑ ΠΟΥ ΑΝΑΓΡΑΦΟΝΤΑΙ ΣΤΗΝ ΠΙΝΑΚΪΔΑ ΤΕΧΝΙΚΩΝ ΧΑΡΑΚΤΗΡΙΣΤΙΚΩΝ ΤΟΥ ΘΕΡΜΑΝΤΗΡΑ.**

**ΠΡΟΕΙΔΟΠΟΙΗΣΗ: ΠΡΙΝ ΧΡΗΣΙΜΟΠΟΙΗΣΕΤΕ ΤΟ ΘΕΡΜΑΝΤΗΡΑ, ΒΕΒΑΙΩΘΕΪΤΕ ΟΤΙ ΈΧΕΙ ΤΟΠΟΘΕΤΗΘΕΊ ΣΕ ΜΙΑ ΑΠΟΛΥΤΑ ΕΠΪΠΕΔΗ, ΣΤΑΘΕΡΉ ΚΑΙ ΕΥΘΥΓΡΑΜΜΙΣΜΕΝΗ ΕΠΪΦΑΝΕΙΑ.**

### ►► 6.1. ΕΝΕΡΓΟΠΟΙΗΣΗ:

► 6.1.1. Συνδέστε το θερμαντήρα στο ρεύμα (Εικ. 3).

► 6.1.2. Περιστρέψτε τον επιλογέα ισχύος στην επιθυμητή κατάσταση (Α Εικ. 2).

Μπορούν να γίνουν οι εξής ρυθμίσεις:

•• Τοποθετήστε τον επιλογέα ισχύος στην "I" ο θερμαντήρας θα εργάζεται σε θερμαντική ισχύ 1 (ελάχιστη ισχύς θέρμανσης).

•• Τοποθετήστε τον επιλογέα ισχύος στην "II" ο θερμαντήρας θα εργάζεται σε θερμαντική ισχύ 2 (μέγιστη ισχύς θέρμανσης).

**ΠΡΟΣΟΧΗ: ΜΙΑ ΣΕΙΡΑ ΑΙΣΘΗΤΗΡΩΝ ΕΛΕΓΧΟΥΝ ΤΗ ΣΩΣΤΗ ΛΕΙΤΟΥΡΓΙΑ ΤΟΥ ΘΕΡΜΑΝΤΗΡΑ, ΜΠΛΟΚΑΡΟΝΤΑΣ ΤΗ ΣΥΣΚΕΥΗ ΣΕ ΠΕΡΙΠΤΩΣΗ ΣΟΒΑΡΗΣ ΒΛΑΒΗΣ. ΕΞΑΛΕΙΨΤΕ ΤΗΝ ΠΙΘΑΝΗ ΑΙΤΙΑ ΠΟΥ ΟΔΗΓΗΣΕ ΣΤΟ ΜΠΛΟΚΑΡΙΣΜΑ ΤΟΥ ΘΕΡΜΑΝΤΗΡΑ (ΠΧ. ΦΡΑΓΗ ΤΗΣ ΕΙΣΑΓΩΓΗΣ ΑΕΡΑ, ΑΝΕΠΑΡΚΗΣ ΠΑΡΟΧΗ ΑΕΡΑ Κ.ΛΠ.). ΕΑΝ ΜΕΤΑ ΑΠΟ ΚΑΠΟΙΕΣ ΠΡΟΣΠΑΘΕΙΕΣ ΕΠΑΝΑΦΟΡΑΣ, Ο ΘΕΡΜΑΝΤΗΡΑΣ ΔΕΝ ΛΕΙΤΟΥΡΓΕΙ, ΕΠΙΚΟΙΝΩΝΗΣΤΕ ΜΕ ΤΟ ΚΕΝΤΡΟ SERVICE.**

## ►► 6.2. ΑΠΕΝΕΡΓΟΠΟΙΗΣΗ:

► 6.2.1. Γυρίστε τον επιλογέα ισχύος στη θέση "0/OFF" (Α Εικ. 2).

► 6.2.2. Αποσυνδέστε το θερμαντήρα από το ρεύμα (Εικ. 4).  
**ΠΡΟΣΟΧΗ: ΓΙΑ ΤΗ ΣΩΣΤΗ ΑΠΕΝΕΡΓΟΠΟΙΗΣΗ, ΜΗΝ ΑΠΟΣΥΝΔΕΕΤΕ ΠΟΤΕ ΤΟ ΘΕΡΜΑΝΤΗΡΑ ΑΠΟ ΤΟ ΔΙΚΤΥΟ ΠΡΙΝ ΘΕΣΕΤΕ ΤΟ ΔΙΑΚΟΠΤΗ ΕΠΙΛΟΓΗΣ ΙΣΧΥΟΣ ΣΤΗ ΘΕΣΗ "0/OFF".**

## ►► 7. ΑΠΟΘΗΚΕΥΣΗ

Αποσυνδέστε το θερμαντήρα από το ρεύμα (Εικ. 4), όταν δεν χρησιμοποιείται και πριν τον αποθηκεύσετε, περιμένετε λίγα λεπτά μέχρι να κρυώσει εντελώς. Αποθηκεύστε την σε στεγνό και μακριά από σκόνη χώρο. Όταν ο θερμαντήρας χρησιμοποιηθεί ξανά, ελέγξτε την κατάσταση συντήρησης του καλωδίου τροφοδοσίας (όπου υπάρχει). Εάν έχετε αμφιβολίες για την καλή συντήρηση, καλέστε το κέντρο βοήθειας. Σε κάθε περίπτωση, ζητήστε από το κέντρο σέρβις να ελέγχει τη σωστή λειτουργία του θερμαντήρα τουλάχιστον μία φορά το χρόνο ή/και ανάλογα με τις ανάγκες.

**ΣΗΜΕΙΩΣΗ: ΝΑ ΚΑΘΑΡΙΖΕΤΕ ΠΕΡΙΟΔΙΚΑ ΤΙΣ ΓΡΙΛΙΕΣ ΕΙΣΟΔΟΥ ΚΑΙ ΕΞΟΔΟΥ, ΧΡΗΣΙΜΟΠΟΙΩΝΤΑΣ ΑΕΡΑ ΧΑΜΗΛΗΣ ΠΙΕΣΗΣ, ΓΙΑ ΝΑ ΑΠΟΦΥΓΕΤΕ ΒΛΑΒΗ ΤΟΥ ΘΕΡΜΑΝΤΗΡΑ.**

## ►► 8. ΠΡΟΣΔΙΟΡΙΣΜΟΣ ΤΟΥ ΠΡΟΒΛΗΜΑΤΟΣ

ΠΡΟΒΛΗΜΑ	ΠΙΘΑΝΗ ΑΙΤΙΑ	ΠΙΘΑΝΗ ΛΥΣΗ
Ο θερμαντήρας δεν λειτουργεί.	1. Επιλογέας ισχύος στη θέση του "0 / OFF " 2. Λάθος προγραμματισμός του θερμοστάτη περιβάλλοντος  3. Απουσία ηλεκτρικού ρεύματος  4. Θερμαντήρας μπλοκαρισμένος	1. Περιστρέψτε τον επιλογέα ισχύος στην επιθυμητή κατάσταση 2a. Γυρίστε το κουμπί του θερμοστάτη δεξιόστροφα 2b. Ελέγξτε ότι η θερμοκρασία που έχει ρυθμιστεί στον θερμοστάτη δωματίου είναι υψηλότερη από την εξωτερική θερμοκρασία (η κλίμακα κυμαίνεται από 0 έως 6) 3a. Συνδέστε σωστά το καλώδιο στο ρεύμα 3b. Ελέγξτε τη σωστή λειτουργία της ηλεκτρικής εγκατάστασης του κτηρίου 3c. Απευθυνθείτε στην υπηρεσία τεχνικής υποστήριξης 4. Απευθυνθείτε στην υπηρεσία τεχνικής υποστήριξης
Το μοτέρ δεν λειτουργεί	1. Βλάβη στο μοτέρ 2. Μπλοκαρισμένος ανεμιστήρας	1. Απευθυνθείτε στην υπηρεσία τεχνικής υποστήριξης 2a. Αφαιρέστε τα εμπόδια 2b. Απευθυνθείτε στην υπηρεσία τεχνικής υποστήριξης
Ο θερμαντήρας δεν θερμαίνει	1. Βλάβη εσωτερικού εξαρτήματος	1. Απευθυνθείτε στην υπηρεσία τεχνικής υποστήριξης
Μειωμένη ροή αέρα	1. Παρεμποδισμένες εισαγωγές αέρα 2. Βλάβη στο μοτέρ	1a. Αφαιρέστε τα εμπόδια 1b. Απευθυνθείτε στην υπηρεσία τεχνικής υποστήριξης 2. Απευθυνθείτε στην υπηρεσία τεχνικής υποστήριξης

**重要信息：**进行该加热器的组装、投入运行或维修之前，请阅读并理解该操作手册。错误使用加热器可能会引起严重或致命的伤害。请妥善保管本手册以便日后参考。

## ▶▶1.描述

(图1)

本暖风机系列特别适合诸如仓库、商店和住宅等封闭的房间的供暖。本暖风机符合现行欧洲指令。

## ▶▶2.安全信息

**重要信息：**身体上、感觉上或精神上有缺陷者，或者缺乏经验者（包括儿童）不适合使用本暖风机，除非有负责安全人员的监护。儿童应当受到监督，以确保儿童不会玩弄暖风机。

**重要信息：**所有需要接触危险部件的清洁、维护和维修操作（例如，更换损坏的电源线），即使规定断开电源，都必须由生产商、技术支持服务和有类似资格的人员进行，以防止可能的危险。

**重要信息：**使用暖风机时，请遵守当地的各项制度和现行法规。

▶1.1.在防水油布、窗帘或其他遮盖物的类似材料附近使用的加热器必须与它们保持安全距离。建议使用防火材料的遮盖物。

▶1.2.暖风机应保持安全距离，防潮、防水、防大气介质，以避免对暖风机造成严重的损害。

▶1.3.暖风机高温部件应与易燃或热不稳定的材料（包括电源线）保持适当的距离。

▶1.4.暖风机处于高温、通电或运行时，不得移动、篡改或进行任何维护工作。

▶1.5.暖风机处于高温或运行时，应放置在稳定的、平坦的地面上，以避免火灾风险。

▶1.6.将动物保持在加热器安全距离以外的地方。

▶1.7.只能使用符合铭牌上规定电压和频率的电源。

▶1.8.请确保暖风机连接到带差动开关和适当的接地线的电源上。

▶1.9.如果电源线有损坏，必须由技术服务中心对其进行更换，以防止出现各种风险。

▶1.10.在不使用加热器时，应拔掉其电源的插座。

▶1.11.如果暖风机暂时处于不安全状态，请设法隔离暖风机，并切断其电源。

▶1.12.请勿完全或部分堵住暖风机的进风和出风口。

▶1.13.在进风口和出风口避免任何类型的布线。

▶1.14.运行时请勿覆盖暖风机，可能有过热风险。

▶1.15.每年至少一次或者按需要请技术服务中心人员检查暖风机运行是否正常。

暖风机使用不当所造成的财产损失和/或人员伤亡，制造商不予负责。

暖风机必须由制造商授权的专业人员维修。

## ▶▶3.拆除包装

**警告：**包装材料不属于儿童玩具。塑料袋应放在远离儿童不可触及的地方：有窒息的危险！

▶2.1.拿掉所有用于打包和运输加热器的包装材料和按照现行规定处理它们。

▶2.2.从包装内取出所有的组件。

▶2.3.检查是否在运输过程中有所损坏。如果发现暖风机有任何损坏迹象，请立即通知购买渠道的暖风机经销商。

## ▶▶4.组装

根据其型号这些加热器配置有手柄、支架等。这些部件连同相关组装的螺栓都在加热器的包装里。然而，许多型号的暖风机已由制造商组装好，可以立即使用。

## ▶▶5.控制面板

(图2)

A. 选择开关；

B. 房间温控器旋钮。

## ▶▶6.运行

**警告：**为了正确使用暖风机并避免风险，在启动暖风机之前，请阅读、理解并遵守“安全信息”。

**警告：**请检查暖机电源线是否损坏，电源是否符合暖风机铭牌上的技术参数要求。

**警告：**在使用之前，请确保暖风机放置在稳定和平整的地面上。



## ▶▶6.1.开机：

- ▶6.1.1.将暖风机插头连接到电源上（图3）。
- ▶6.1.2.将选择开关转至期望的模式（图2 A）。可以进行以下设置：

- 将选择开关转至“I”，暖风机将在制热功率 1（最小制热功率）下运作。
- 将选择开关转至“II”，暖风机将在制热功率 2（最大制热功率）下运作。

注意：传感器将检测暖风机是否运行正常，如遇严重故障，产品会锁住停运。排除导致暖风机锁机的原因（例如：进风口阻塞、风量不足等）。试着复位几次（打开/关闭），如果暖风机仍不运行，请联系技术服务中心。

## ▶▶6.2.关机：

- ▶6.2.1.将选择开关转到“0/OFF”位置（图2 A）。

- ▶6.2.2.切断暖风机电源（图4）。

注意：要正确关机，将暖风机选择开关转到“0/OFF”位置之前，请勿切断电源。

## ▶▶7.储存

切断暖风机电源（图4），不再使用并放置起来之前，请等待几分钟，直至暖风机完全冷却。将暖风机放置在干燥的和防尘的场所。重新使用暖风机之前，检查电源线（如有）状态；如

对暖风机储存状态有疑问，请同技术服务中心联系处理。在任何情况下，每年至少一次或者按需要请技术服务中心人员检查暖风机运行是否正常。

备注：定期使用低压空气清洁进口和出口格栅，避免暖风机出现故障。

## ▶▶8.问题识别

问题	可能的原因	故障排除方案
暖风机不运行	1.选择开关在“(0/OFF)”位置上 2.环境调温器设置错误 3.停电 4.暖风机锁机	1.将选择开关转至所需的制热模式 2a.顺时针旋转温控器旋钮 2b.检查温控器设置的温度是否高于外部温度（刻度从0到6） 3a.将插头同电源正确连接 3b.检查使用场所电气设备是否运行正常 3c.同技术服务中心联系处理 4.同技术服务中心联系处理
电机不运行	1.电机损坏 2.风机锁住	1.同技术服务中心联系处理 2a.清除堵塞物 2b.同技术服务中心联系处理
暖风机不制热	1.内部装置损坏	1.同技术服务中心联系处理
风量小	1.进风口堵塞 2.电机损坏	1a.清除堵塞物 1b.同技术服务中心联系处理 2.同技术服务中心联系处理

**МАҢЫЗДЫ: ЖАБДЫҚПЕН КЕЗ КЕЛГЕН ЖҰМЫСТЫ БАСТАМАС БҰРЫН (ЖЫЛЫТҚЫШТЫ ҚҰРАСТЫРУ, ІСКЕ ҚОСУ ЖӘНЕ ТЕХНИКАЛЫҚ ҚЫЗМЕТ КӨРСЕТУ) ОСЫ ПАЙДАЛАНУ БОЙЫНША НҰСҚАУЛЫҚПЕН МҰҚИЯТ ТАНЫСЫҢЫЗ. ЖЫЛЫТҚЫШТЫ ДҰРЫС ҚОЛДАНБАУ АУЫР ЖАРАҚАТТАРҒА НЕМЕСЕ ӨЛІМГЕ ӘКЕЛУІ МҮМКІН. ҚАЗЕТ БОЛҒАНДА ТАНЫСУ ҮШІН, ОСЫ НҰСҚАУЛЫҚТЫ САҚТАП ҚОЙЫҢЫЗ.**

**►►1. СИПАТТАМАСЫ**

(1 -сур.)

Ауа жылытқыштардың бұл сериясы қоймалар, дүкендер және үйлер сияқты жабық орын-жайларда ауаны жылытуға арналған. Бұл жылытқыштар қолданыстағы еуропалық директиваға сай келеді.

**►►2. ҚАУІПСІЗДІК ТЕХНИКАСЫ ТУРАЛЫ АҚПАРАТ**

МАҢЫЗДЫ: ФИЗИКАЛЫҚ, СЕНСОРЛЫҚ ЖӘНЕ АҚЫЛ-ОЙ ҚАБІЛЕТІ ШЕКТЕУЛІ НЕМЕСЕ ТӘЖІРИБЕСІ МЕН БІЛІМІ ЖЕТКІЛКСІЗ АДАМДАР (СОНЫМЕН ҚАТАР, БАЛАЛАР) ӨЗДЕРІНІҢ ҚАУІПСІЗДІГІНЕ ЖАУАПТЫ ТҰЛҒАНЫҢ ҚАРАУЫНДА БОЛҒАН ЖАҒДАЙЛАРДЫ ҚОСПАҒАНДА, ОСЫ ЖЫЛЫТҚЫШТЫ ҚОЛДАНА АЛМАЙДЫ. БАЛАЛАРДЫ ҚАРАУСЫЗ ҚАЛДЫРМАҢЫЗ ЖӘНЕ ОЛАРҒА ЖЫЛЫТҚЫШПЕН ОЙНАУҒА РҰҚСАТ БЕРМЕҢІЗ.

МАҢЫЗДЫ: ҚАУІПТІ БӨЛШЕКТЕР ҚОЛЖЕТІМДІ БОЛАТЫН КЕЗ КЕЛГЕН ТАЗАЛАУ, ТЕХНИКАЛЫҚ ҚЫЗМЕТ КӨРСЕТУ ЖӘНЕ ЖӨНДЕУ ЖҰМЫСТАРЫ (МЫСАЛЫ, ЗАҚЫМДАЛҒАН ҚУАТ КАБЕЛІН АУЫСТЫРУ), ТІПТІ ЭЛЕКТР ЖЕЛІСІНЕН АЖЫРАТЫЛҒАНЫМЕН, ӨНДІРУШІМЕН, ТЕХНИКАЛЫҚ ҚЫЗМЕТІМЕН, ТИІСТІ БІЛІКТІЛІГІ БАР ТҰЛҒАМЕН, ҚАУІПТІ БОЛДЫРМАУ ШАРАЛАРЫН ҚАБЫЛДАУМЕН ОРЫНДАЛУЫ КЕРЕК.

МАҢЫЗДЫ: ЖЫЛЫТҚЫШТЫ ПАЙДАЛАНУ КЕЗІНДЕ БАРЛЫҚ ЖЕРГІЛІКТІ ЖАҒДАЙЛАРДЫ ЖӘНЕ ҚОЛДАНБАЛЫ ЗАҢНАМАНЫ САҚТАУ КЕРЕК.

►1.1. Брезент тенттерге, палаткаларға немесе басқа ұқсас жабын материалдарына жақын пайдаланылатын жылытқыштар қауіпсіз қашықтықта орналасуы керек. Сонымен қатар, өрттен қауіпсіз материалдарды пайдалану ұсынылады.

►1.2. Жылытқышты ылғал немесе су көздерінен, сондай-ақ атмосфералық агенттерден қауіпсіз қашықтықта ұстаңыз, осылайша жылытқыштың күрделі бұзылуының алдын алуға болады.

►1.3. Жанғыш немесе термолабильді материалдардың (қуат кабелімен қоса) жылытқыштың жанғыш бөлшектерінен дұрыс қашықтығын сақтаңыз.

►1.4. Жылытқыш қызып тұрған, электр желісіне қосылып тұрған немесе жұмыс істеп тұрған кезде, оны басқа жерге қоюға немесе оған кез келген тәсілмен техникалық қызмет көрсетуге тыйым салынады.

►1.5. Өрт шықпауы үшін, қызып тұрған немесе жұмыс істеп тұрған жылытқыш тұрақты және тегіс жерге қойылуы тиіс.

►1.6. Жануарларды жылытқыштан қауіпсіз қашықтықта ұстаңыз.

►1.7. Жылытқышты төлқұжатында көрсетілген кернеу мен жиілігі бар ток көзіне қосыңыз.

►1.8. Жылытқыш сай келетін жерге тұйықтау жүйесі бар дифференциалды ажыратқышмен қамтылған электр қуаты желісіне қосылатынына көз жеткізіңіз.

►1.9. Егер қуат кабелі зақымдалса, қауіптердің алдын алу үшін оны уәкілетті техникалық қолдау орталығында ауыстырыңыз.

►1.10. Пайдаланылмай тұрған кезде, жылытқышты электр қуаты желісінен ажыратыңыз.

►1.11. Егер жылытқыш уақытша қауіпсіз емес жағдайда болуы тиіс болса, оны қолдануға мүмкіндік бермеу керек немесе оны электр желісінен ажырату керек.

►1.12. Ауа тартқышты және жылытқыш ауасының шығысын жартылай болса да бітемеңіз.

►1.13. Ауа кіретін және ауа шығатын кез-келген түрдегі ауа өткізгіштерді пайдаланудан аулақ болыңыз.

►1.14. Жылытқышты жұмыс барысында бүркеуге болмайды, себебі оның қызып кетуі мүмкін.

►1.15. Жылына кемінде бір рет және/немесе қажет болған жағдайда сервистік орталықта жылытқыштың дұрыс жұмыс істейтінін тексеру қажет.

ДАЙЫНДАУШЫ ЖЫЛЫТҚЫШТЫ МАҚСАТЫНА САЙ ҚОЛДАНБАУ НӘТИЖЕСІНДЕ МҮЛІККЕ НЕМЕСЕ АДАМДАРҒА КЕЛТІРІЛГЕН НҰҚСАН ҮШІН ЖАУАПТЫ ЕМЕС.

ЖЫЛЫТҚЫШПЕН БАЙЛАНЫСТЫ ОПЕРАЦИЯЛАРДЫ МАМАНДАНДЫРЫЛҒАН ЖӘНЕ УӘКІЛЕТТІ ҚЫЗМЕТКЕРЛЕР ҒАНА ОРЫНДАЙ АЛАДЫ.

**►►3. БУМАСЫНАН ШЫҒАРУ**

ЕСКЕРТУ: БУМА МАТЕРИАЛЫ–БАЛАЛАР ОЙЫНШЫҒЫ ЕМЕС. ПОЛИЭТИЛЕНДІ ПАКЕТТІ БАЛАЛАР ҚОЛЫ ЖЕТПЕЙТІН ОРЫНДА САҚТАҢЫЗ; ТҰНШЫҒУ ҚАУПІ БАР!

►2.1. Жылытқышты орауға және жеткізуге пайдаланылатын барлық бума материалдарын жойыңыз және қолданбалы нормаларға сәйкес қоқысқа тастаңыз.

►2.2. Барлық бөлшектерінен қораптан шығарыңыз.

►2.3. Тасымал кезінде алынған зақымдарды тексеріңіз. Егер жылытқыш зақымдалса, бұл жағдайды алынған дилерге бірден хабарлаңыз.

**►►4. ҚҰРАСТЫРУ**

Біздің жылытқыштар тұтқалармен, тіреулермен және үлгісіне қарай т.б. жабдықталған. Бұл құрауыштар, соның ішінде монтажда арналған жиынтық жылытқышпен бірге қаптамада болады. Алайда, жылытқыштардың көптеген модельдері өндірушімен жиналған, сондықтан олар пайдалануға дайын.

## ►►5. БАСҚАРУ ПАНЕЛІ

(2 -сур.)

А. Қуат қосқышы;

В. Бөлме термостатының сабы.

## ►►6. ҚЫЗМЕТІ

ЕСКЕРТУ: ДҰРЫС ПАЙДАЛАНУ ЖӘНЕ ҚАУІП-ҚАТЕРДІҢ АЛДЫН АЛУ ҮШІН, ЖЫЛЫТҚЫШТЫ ҚОСУДЫҢ АЛДЫНДА «ҚАУІПСІЗДІК ТУРАЛЫ АҚПАРАТ» БӨЛІМІНДЕГІ НҰСҚАУЛАРДЫ ОҚЫП ШЫҒЫҢЫЗ, ҰҒЫП АЛЫҢЫЗ ЖӘНЕ ОРЫНДАҢЫЗ.

ЕСКЕРТУ: ҚУАТКАБЕЛІНІҢ БҮТІНДІГІНЕ ЖӘНЕ ЭЛЕКТР ТІЗБЕГІНІҢ СИПАТТАМАЛАРЫ ЖЫЛЫТҚЫШТЫҢ ТЕХНИКАЛЫҚ ДЕРЕКТЕРІНІҢ ТАҚТАЙШАСЫНДАҒЫ ДЕРЕКТЕРГЕ САЙ КЕЛЕТІНДІГІНЕ КӨЗ ЖЕТКІЗІҢІЗ.

ЕСКЕРТУ: ЖЫЛЫТҚЫШТЫ ҚОЛДАНАР АЛДЫНДА ОНЫҢ ТЕГІС, ТҰРАҚТЫ ЖӘНЕ ТЕГІС БЕТКЕ ОРНАТЫЛҒАНЫНА КӨЗ ЖЕТКІЗІҢІЗ

### ►►6.1. ҚОСУ:

►6.1.1. Жылытқышты электр желісіне қосыңыз (3 -сур.).

►6.1.2. Қуат селекторын қалаулы режиміне бұрыңыз (А 2 сур.).

Келесі режимдер қолжетімді:

•• Қуат қосқышы «I» қалпында болғанда, жылытқыш 1 (ең төмен қыздыру қуаты) жылыту қуатында жұмыс істейді.

•• Қуат қосқышы «I» қалпында болғанда, жылытқыш 2 (ең жоғары қыздыру қуаты) жылыту қуатында жұмыс істейді.

НАЗАР АУДАРЫҢЫЗ: ЖЫЛЫТҚЫШТЫҢ ДҰРЫС ЖҰМЫС ІСТЕУІ КҮРДЕЛІ АҚАУЛАР ТУЫНДАҒАН ЖАҒДАЙДА АСПАПТЫ БҰҒАТТАЙТЫН ӨР ТҮРЛІ ДАТЧИКТЕРМЕН РЕТТЕЛЕДІ. ЖЫЛЫТҚЫШТЫҢ

БІТЕЛУІНІҢ ЫҚТИМАЛ СЕБЕБІН ЖОЙЫҢЫЗ (МЫСАЛЫ, АУА ТАРҚЫШТЫҢ БІТЕЛУІ, АУАНЫҢ ЖЕТКІЛІКСІЗ БЕРІЛУІ ЖӘНЕ Т.Б.). ЖҰМЫСТЫ ҚАЙТА БАСТАУ ҮШІН БІРНЕШЕ ӨРЕКЕТ ЖАСАҒАННАН KEЙІН ЖЫЛЫТҚЫШ ӨЛІ ДЕ ЖҰМЫС ІСТЕМЕСЕ, СЕРВИС ОРТАЛЫҒЫНА ХАБАРЛАСУ КЕРЕК.

### ►►6.2. СӨНДІРУ:

►6.2.1. Қуат қосқышын «0/өшіру» күйіне орнатыңыз (А 2 -сур.).

►6.2.2. Желдеткішті электр желісінен ажыратыңыз (4 -сур.).

НАЗАР АУДАРЫҢЫЗ: ДҰРЫС СӨНДІРУ ҮШІН ЖЫЛЫТҚЫШТЫ ЭЛЕКТР ЖЕЛІСІНЕН ҚУАТ ҚОСҚЫШЫН «0/ӨШІРУЛІ» КҮЙІНЕ ОРНАТҚАНҒА ДЕЙІН АЖЫРАТУҒА ТҮЙІМ САЛЫНАДЫ.

## ►►7. САҚТАУ

Жылытқыш қолданылмаса және оны сақтауға қоюдың алдында, жылытқышты электр қуаты желісінен ажыратыңыз, ол толығымен сууы үшін бірнеше минут күтетұрыңыз(4-сур.). Оны құрғақ және шаңнан қорғалған жерде сақтаңыз. Егер жылытқыш пайдаланылатын болса, қуат кабелінің жай-күйін тексеру қажет (бар болса); оның сақталуына қатысты күмән туындаған жағдайда сервистік орталыққа хабарласыңыз. Кез-келген жағдайда сервистік орталықтағы жылытқыштың дұрыс жұмыс істеуін жылына кемінде бір рет және/немесе қажет болған жағдайда тексеру қажет.

ЕСКЕРТПЕ: ЖЫЛЫТҚЫШТЫҢ АҚАУЛАРЫН БОЛДЫРМАУ ҮШІН ТӨМЕН ҚЫСЫМДЫ АУА АҒЫНЫНЫҢ КӨМЕГІМЕН ҚАБЫЛДАУ ЖӘНЕ ШЫҒАРУ ТОРЫН МЕЗГІЛ-МЕЗГІЛ ТАЗАРТЫП ОТЫРЫҢЫЗ.

## ►►8. МӘСЕЛЕНІ АНЫҚТАУ

МӘСЕЛЕ	ЫҚТИМАЛ СЕБЕП	ЫҚТИМАЛ ШЕШІМІ
Жылытқыш жұмыс істемейді	1. Қуат қосқышын «0/OFF» күйіне орнатылған 2. Қоршаған орта термостатын дұрыс баптамау  3. Қуаттану көзі жоқ  4. Желдеткіш құлыпталған	1. Қуат қосқышын қажетті қыздыру тәртібіне орнатыңыз  2a. Термостат тұтқасын сағат тілімен бұраңыз 2b. Үй-жай термостатында сырттағы температурадан да жоғары екеніне көз жеткізіңіз(шкала 0-ден 6-ға дейін өзгереді) 3a. Ашаны электр қуаты желісіне дұрыс енгізіңіз 3b. Электр қуаты желіңіздің дұрыс жұмыс істеп жатқанын тексеріңіз 3c. Сервистік орталыққа жолығыңыз 4. Сервистік орталыққа жолығыңыз
Қозғалтқыш жұмыс істемейді	1. Қозғалтқыш ақаулығы 2. Желдеткіш құлыпталған	1. Сервистік орталыққа жолығыңыз 2a. Бөгде нысандарды жойыңыз 2b. Сервистік орталыққа жолығыңыз
Жылытқыш жылытпайды	1. Ішкі аспаптар істен шыққан	1. Сервистік орталыққа жолығыңыз
Ауаның азайтылған ағыны	1. Ауа тартқыш бітеліп қалған 2. Қозғалтқыш ақаулығы	1a. Бөгде нысандарды жойыңыз 1b. Сервистік орталыққа жолығыңыз 2. Сервистік орталыққа жолығыңыз

**ELECTRIC SYSTEM - IMPIANTO ELETTRICO - ELEKTRISCHE ANLAGE  
 - INSTALACIÓN ELÉCTRICA - INSTALLATION ELECTRIQUE - ELEKTRIS-  
 SCHE INSTALLATIE - SISTEMA ELÉTRICO - EL-ANLÆG - SÄHKÖLAIT-  
 TEISTO - ELEKTRISK ANLEGG - ELANORDNING - INSTALACJA  
 ELEKTRYCZNA - ЭЛЕКТРОПРОВОДКА - ELEKTRICKÉ ZAŘÍZENÍ -  
 ELEKTROMOS RENDSZER - ELEKTRIČNA NAPELJAVA - ELEKTRİK TE-  
 SİSATI - ELEKTRIČNI UREĐAJ - ELEKTROS SISTEMA - ELEKTRISKĀ  
 SISTĒMA - ELEKTRISŪSTEEM - INSTALAȚIA ELECTRICĂ - ELEKTRICKÉ  
 ZARIADENIE - ЭЛЕКТРИЧЕСКА ИНСТАЛАЦИЯ - ЕЛЕКТРИЧНЕ  
 ОБЛАДНАННЯ - ELEKTRIČNI UREĐAJ - ΗΛΕΚΤΡΙΚΗ ΕΓΚΑΤΑΣΤΑΣΗ - 电  
 路系统 - ΗΛΕΚΤΡΙΚΗ ΕΓΚΑΤΑΣΤΑΣΗ**

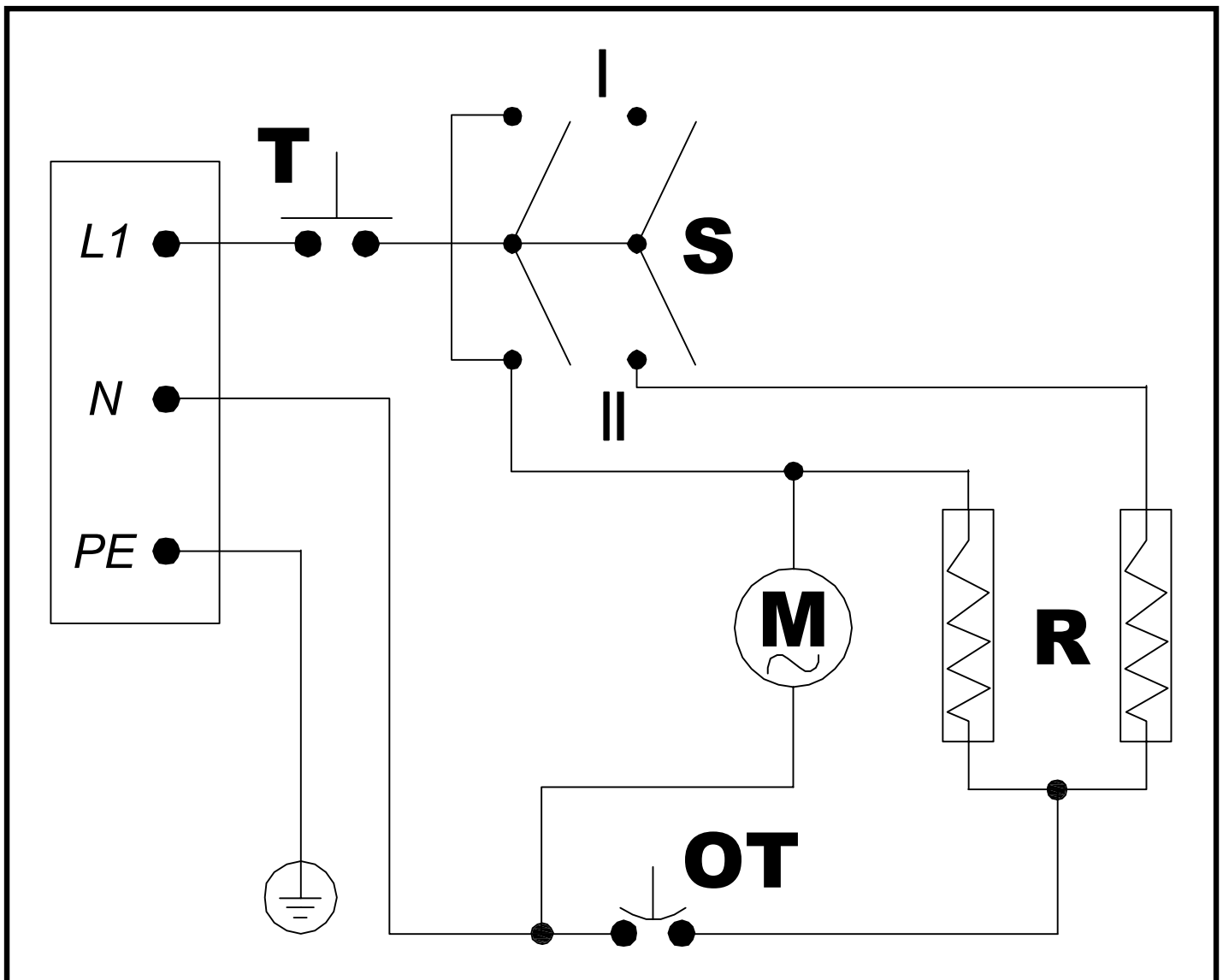

- S – Switch
- M – Motor
- OT – Overheat Thermostat
- T – Adjustable Room Thermostat
- R – Heating Elements



# CE CONFORMITY CERTIFICATE



CE CONFORMITY CERTIFICATE - DICHIARAZIONE DI CONFORMITÀ CE - EG-KONFORMITÄT-SERKLÄRUNG - DECLARACIÓN DE CONFORMIDAD CE - DECLARATION DE CONFORMITE CE - EG-CONFORMITEITVERKLARING - DECLARAÇÃO DE CONFORMIDADE CE - EU-OVERENSSTEMMELSESERKLÆRING - EY-VAATIMUSTENMUKAISUUSVAKUUTUS - CE-SAMSVAR-SERKLÆRING - EG-FÖRSÄKRAN OM ÖVERENSSTÄMMELSE - DEKLARACJA ZGODNOŚCI WE - ДЕКЛАРАЦИЯ О СООТВЕТСТВИИ CE - PROHLÁŠENÍ O SHODĚ CE - EK MEGFELELŐSÉGI NYILATKOZAT - IZJAVA O SKLADNOSTI IN OZNAKA CE - CE UYGUNLUK BEYANI - IZJAVA CE O SUKLADNOSTI - ES ATIKTIES DEKLARACIJA - EK ATBILSTĪBAS - DEKLARĀCIJA - EÜ VASTAVUSDEKLARATSIOON - DECLARAȚIE DE CONFORMITATE CE - PREHLÁSENIE O ZHODE CE - ДЕКЛАРАЦИЯ ЗА СЪВМЕСТИМОСТ CE - ДЕКЛАРАЦИЯ ВІДПОВІДНОСТІ CE - IZJAVA CE O PRIKLADNOSTI ΔΗΛΩΣΗ ΣΥΜΜΟΡΦΩΣΗΣ CE - CE 符合性声明

**DANTHERM S.p.A. Via Gardesana 11, -37010- Pastrengo (VR), ITALY**

Product: - Prodotto: - Produkt: - Producto: - Produit: - Product: - Produto: - Produkt: - Tuote: - Produkt: - Produkt: - Produkt: - Изделие: - Výrobek: - Termék: - Izdelek: - Ürün: - Proizvod: - Gaminys: - Ieīce: - Toode: - Produsul: - Výrobok: - Продукт: - Виріб: - Proizvod: - Προϊόν: - 产品:

## **B 2PTC - B 3PTC**

We declare that it is compliant with: - Si dichiara che è conforme a: - Es wird als konform mit den folgenden Normen erklärt: - Se declara que está en conformidad con: - Nous déclarons sa conformité à: - Hierbij wordt verklaard dat het product conform is met: - Declara-se que está em conformidade com: - Vi erklærer at produktet er i overensstemmelse med: - Vakuutetaan olevan yhdenmukainen: - Man erklærer at apparatet er i overensstemmelse med: - Härmed intygas det att produkten är förenlig med följande: - Oświadczam, że jest zgodny z: - Заявляем о соответствии требованиям: - Prohlašuje se, že je v souladu s: - Kijelentjük, hogy a termék megfelel az alábbiaknak: - Izpolnjuje zahteve: - Aşağıdaki standartlara uygun olduğunu beyan ederiz: - Izjavljuje se da je u skladu s: - Pareiškiame, kad atitinka: - Tiek deklarēts, ka atbilst: - Käesolevaga deklareeritakse, et toode vastab: - Declarăm că este conform următoarelor: - Prehlasuje sa, že je v súlade s: - Декларира се че отговаря на: - Відповідає вимогам: - Izjavljuje se da je u skladu s: - Δηλώνουμε ότι είναι σύμφωνο με: - 兹证明符合:

**2014/30/EU, 2014/35/EU, 2009/125/EC**

**EN 62233:2008, EN 61000-3-2:2014, EN 61000-3-3:2013, EN 55014-1:2006/A2:2011, EN 55014-2:2015, EN 60335-2-30:2009/A11:2012, (EU) N° 1188/2015**

Pastrengo, 2023

Stefano Verani (Member of the Board)



► en - DISPOSAL OF THE PRODUCT

-This product has been designed and manufactured with top-quality materials and components, which can be re-cycled and re-used. When a crossed-wheely bin symbol is attached to the product, it means that the product is protected by the, 2012/19/UE European Directive.

-Please obtain information regarding the local differentiated collection system for electrical and electronic products.

-Respect local Standards in force and do not dispose of old products as normal domestic waste. Correct disposal of the product helps to prevent possible negative consequences for health, the environment and mankind.

► it - SMALTIMENTO DEL PRODOTTO

-Questo prodotto è stato progettato e fabbricato con materiali e componenti di alta qualità, che possono essere riciclati e riutilizzati.

-Quando ad un prodotto è attaccato il simbolo del bidone con le ruote segnato da una croce, significa che il prodotto è tutelato dalla Direttiva Europea 2012/19/UE.

-Si prega di informarsi in merito al sistema locale di raccolta differenziata per i prodotti elettrici ed elettronici.

-Rispettare le norme locali in vigore e non smaltire i prodotti vecchi nei normali rifiuti domestici. Il corretto smaltimento del prodotto aiuta ad evitare possibili conseguenze negative per la salute dell'ambiente e dell'uomo.

► de - ENTSORGUNG DES PRODUKTS

-Dieses Produkt wurde unter Verwendung von Qualitätsmaterialien und -bauteilen entwickelt und hergestellt, die recycelt und wieder verwendet werden können.

-Ist ein Produkt gekennzeichnet durch die Mülltonne mit Rädern und einem Kreuz, wird hier angezeigt, dass dieses Produkt durch die europäische Richtlinie 2012/19/UE überwacht ist.

-Es wird gebeten, sich über die vor Ort bestehende Mülltrennung bezüglich elektrischer und elektronischer Produkte zu informieren.

-Die vor Ort geltenden Vorschriften zur Müllentsorgung müssen eingehalten werden und alte Produkte dürfen nicht zusammen mit dem Hausmüll entsorgt werden. Die ordnungsgemäße Entsorgung des Produkts hilft mögliche negative Folgen für Gesundheit und Umwelt zu vermeiden.

► es - ELIMINACIÓN DEL PRODUCTO

-Este producto ha sido diseñado y fabricado con materiales y componentes de alta calidad que se pueden reciclar y reutilizar.

-Cuando en el producto se encuentra el símbolo del contenedor con las ruedas tachado con una cruz, significa que el producto está tutelado por la Directiva europea 2012/19/UE.

-Se ruega informarse acerca del sistema local de recogida selectiva para los productos eléctricos y electrónicos.

-Respete las normas locales vigentes y no elimine los productos viejos junto con los residuos domésticos normales. La eliminación correcta del producto ayuda a evitar posibles consecuencias negativas para la salud del ambiente y del hombre.

► fr - SE DÉBARRASSER DE VOTRE PRODUIT USAGÉ

-Ce produit a été conçu et fabriqué avec des matériaux et des composants de haute qualité, qui peuvent être recyclés et utilisés de nouveau.

-Lorsque le symbole d'une poubelle à roue barrée est appliqué à un produit, cela signifie que le produit est couvert par la Directive Européenne 2012/19/UE.

-Veuillez vous informer du système local de séparation des déchets électriques et électroniques.

-Veuillez agir selon les règles locale set ne pas jeter vos produits usagés avec les déchets domestiques usuels. Jeter correctement votre produit usagé aidera à prévenir les conséquences négatives potentielles contre l'environnement et la santé humaine.

► nl - VERWIJDERING VAN HET PRODUCT

-Dit product werd ontworpen en gemaakt met hoogwaardige materialen en componenten, die gerecycleerd en herbruikt kunnen worden.

-Wanneer op een product het symbool van de afvalbak op wielen met een kruis erdoor is aangebracht, betekent dit dat het product valt onder de Europese Richtlijn 2012/19/UE.

-Gelieve inlichtingen in te winnen betreffende het plaatselijke systeem voor gedifferentieerde inzameling van elektrische en elektronische toestellen.

-Respecteer de plaatselijke normen die van kracht zijn, en verwijder de oude toestellen niet als gewoon huishoudelijk afval. Een correcte verwijdering van het product helpt om mogelijke negatieve gevolgen voor de gezondheid van mens en milieu te voorkomen.

► pt - ELIMINAÇÃO DO PRODUTO

-Este produto foi projetado e fabricado com materiais e componentes de alta qualidade que podem ser reciclados e reutilizados.

-Quando for afixado em um produto o símbolo do bidão com rodas marcado com uma cruz, significa que o produto é protegido pela Diretiva Europeia 2012/19/UE.

-Solicitamos informar-se sobre o sistema local de recolha diferenciada para os produtos elétricos e eletrônicos.

-Respeitar as normas locais em vigor e não eliminar os produtos antigos como normais detritos domésticos. A correta eliminação do produto ajuda a evitar possíveis consequências negativas para a saúde do ambiente e do homem.



#### ► da - BORTSKAFFELSE

- Dette produkt er designet og fremstillet med materialer og dele af høj kvalitet, der kan genanvendes.
- Når et produkt er mærket med symbolet, der viser en affaldsspand på hjul med et kryds over, betyder det, at produktet er beskyttet af EF-Direktiv 2012/19/UE.
- Der henstilles til, at man informerer sig angående det lokale affaldssorteringssystem for elektriske og elektroniske produkter.
- De gældende lokale regler skal overholdes, og de gamle produkter må ikke bortskaffes sammen med husholdningsaffaldet. Ved at bortskaffe dette produkt korrekt, medvirker De til at forhindre eventuelle negative påvirkninger af miljøet og folkesundheden.

#### ► fi - TUOTTEEN HÄVITTÄMINEN

- Tämä tuote on suunniteltu ja valmistettu korkealaatuisia materiaaleja ja osia käyttämällä, jotka voidaan kierrättää ja käyttää uudelleen.
- Kun tuotteeseen on kiinnitetty viivattu roskasäiliön merkki, se tarkoittaa, että tuotetta suojaa Euroopan yhteisön direktiivi 2012/19/UE.
- Hanki tietoja paikallisesta sähkö- ja elektroniikkaromujen erilliskeräyksestä.
- Noudata voimassa oleva määräyksiä äläkä hävitä vanhoja tuotteita kotitalousjätteiden mukana. Tuotteen oikea hävittäminen auttaa suojelemaan luontoa ja välttää väärän romutuksen aiheuttamien terveysriskien syntymistä.

#### ► no - AVFALLSHÅNTERING

- Dette produktet er utformet og produsert med materialer og deler av høy kvalitet, og som kan gjenvinnes.
- Når det på et produkt finnes et symbol som forestiller en avfallsbeholder med et kryss over, betyr dette at produktet er underlagt EU-direktiv 2012/19/UE.
- Vennligst informer dere angående de lokale reglene som gjelder kassering av elektrisk og elektronisk avfall.
- Ta hensyn til gjeldende regelverk og ikke kast gamle produkter sammen med husholdningsavfall. Riktig avfallshåndtering av produktet bidrar til å unngå potensielle negative konsekvenser for miljøet og menneskenes helse.

#### ► sv - PRODUKTENS BORTSKAFFANDE

- Den här produkten har projekterats och tillverkats med material och komponenter av hög kvalitet som kan återvinnas och återanvändas.
- När ett klistermärke med en symbol med överkorsad soptunna med hjul sitter på produkten, betyder detta att produkten är skyddad av Eu-direktiv 2012/19/UE.
- Vi ber er inhämta upplysningar vid er lokala återvinningsstation för elektriska och elektroniska produkter.
- Följ lokala gällande bestämmelser och skaffa inte bort förbrukade produkter i det vanliga hushållsavfallet. Ett korrekt bortskaffande av produkten hjälper till att undvika möjliga negativa effekter på miljö- och människohälsa.

#### ► pl - UTYLIZACJA PRODUKTU

- Niniejszy produkt został wyprodukowany z najwyższej jakości materiałów, które mogą być poddane recyklingowi i zostać ponownie użyte.
- Symbol przekreślonego kosza na śmieci umieszczony na sprzęcie, opakowaniu lub dokumentach do niego dołączonych oznacza, że produkt nie wolno wyrzucać łącznie z innymi odpadami. Obowiązkiem użytkownika jest przekazanie zużytego sprzętu do wyznaczonego punktu zbiórki w celu właściwego jego przetworzenia. Oznakowanie oznacza jednocześnie, że sprzęt został wprowadzony do obrotu po dniu 13 sierpnia 2005 r.
- Należy zapoznać się z lokalnym systemem zbiórki produktów elektronicznych i elektrycznych.
- Informacje o dostępnym systemie zbierania zużytego sprzętu elektrycznego można znaleźć w punkcie informacyjnym sklepu oraz w urzędzie miasta/gminy.
- Odpowiednie postępowanie ze użytym sprzętem zapobiega negatywnym konsekwencjom dla środowiska i ludzkiego zdrowia!

#### ► cs - LIKVIDACE VÝROBKU

- Tento výrobek byl navržen a vyroben z vysoce kvalitních materiálů a komponentů, které lze recyklovat a znovu použít.
- Je-li na výrobku symbol přeškrtnutého kontejneru, znamená to, že na výrobek se vztahuje Evropská Směrnice 2012/19/UE.
- Informujte se o místním systému pro oddělený sběr elektrických a elektronických výrobků.
- Dodržujte místní předpisy a nelikvidujte staré produkty spolu s běžným komunálním odpadem. Správná likvidace výrobku pomůže předcházet možným negativním dopadům na životní prostředí a lidské zdraví.

#### ► hu - HULLADÉKBA HELYEZÉS

- A termék kiváló minőségű újrahasznosítható és újból felhasználható alkotóelemek felhasználásával készült.
- Ha terméken elhelyezésre került az áthúzott hulladékgyűjtő ábrázoló jel, az azt jelenti, hogy a termékre a 2012/19/UE irányelv vonatkozik.
- Kérjük, tájékozódjon az elektromos és elektronikus hulladékok szelektív gyűjtéséről.
- Tartsa be a helyben hatályos előírásokat, és ne a terméket ne helyezze a háztartási hulladékgyűjtőbe. A megfelelő hulladékgyűjtéssel elkerülhető, hogy a hulladékok károsítsák a környezetet ill. az emberi egészséget.

#### ►sl - ODLAGANJE IZDELKA

- Ta izdelek je bil zasnovan in izdelan iz materialov in komponent visoke kakovosti, ki jih je mogoče reciklirati in ponovno uporabiti.
- Ko je izdelek označen z znamenjem prekrižanega smetnjaka na kolesih, pomeni, da zanj veljajo določbe evropske Direktive 2012/19/UE.
- Pozanimajte se o načinu ločenega zbiranja električne in elektronske opreme, ki velja v vašem kraju.
- Upoštevajte veljavne predpise in odsluženih izdelkov ne odlagajte med gospodinjske odpadke. Pravilno odlaganje izdelka prispeva k izogibanju morebitnim negativnim posledicam za zdravje okolja in ljudi.

#### ►tr - ÜRÜNÜN İMHA EDİLMESİ

- Bu ürün, geri dönüştürülüp tekrar kullanılabilen, yüksek kaliteli malzeme ve bileşenler kullanılarak tasarlanıp üretilmiştir.
- Herhangi bir üründe, üzerinde çarpı işareti bulunan tekerlekli bidon bulunuyorsa bu, ürünün 2012/19/UE Avrupa Direktifi tarafından korunduğunu belirtir.
- Lütfen bulunduğunuz bölgedeki elektrikli ve elektronik aletler için olan çöp ayrıştırma sistemi ile ilgili bilgi edininiz.
- Konuyla ilgili yerel düzenlemelere uyunuz ve eski ürünleri normal evsel atıklarla beraber atmayınız. Ürünün doğru şekilde imha edilmesi, çevre ve insan sağlığını tehdit edici olumsuz sonuçların önlenmesine yardımcı olur.

#### ►hr - ODBACIVANJE PROIZVODA

- Ovaj je proizvod osmišljen i izrađen s visokokvalitetnim materijalima i komponentama koje se mogu reciklirati i ponovno iskoristiti.
- Kada se na proizvod stavi simbol prekrižene kante na kotačima, to znači da je on podvrgnut Europskoj Smjernici 2012/19/UE.
- Informirajte se u svezi s lokalnim načinom diferencijalnog sakupljanja električnih i elektronskih proizvoda.
- Pošaljite lokalne propise na snazi i ne odbacujte stare proizvode zajedno sa običnim kućnim otpadom. Pravilnim odbacivanjem proizvoda spriječit ćete moguće negativne posljedice za okoliš i za zdravlje ljudi.

#### ►lt - GAMINIO SUNAIKINIMAS

- Šis gaminys buvo sukurtas ir pagamintas iš aukštos kokybės medžiagų bei dalių, kurios gali būti perdirbtos arba panaudotos dar kartą.
- Kai gaminys yra pažymėtas perbraukto atliekų konteinerio su ratukais ženklu, tai reiškia, kad gaminys yra saugomas pagal ES direktyvą 2012/19/UE.
- Prašome pasidomėti apie vietinę elektros ir elektronikos atliekų rūšiavimo sistemą.
- Laikykitės vietinių galiojančių taisyklių ir nemeskite senų gaminių su įprastomis buitinėmis atliekomis. Tinkamai sunaikinę gaminių išvengsite galimų neigiamų pasekmių aplinkai ir žmonių sveikatai.

#### ►lv - PRODUKTA IZNĪCINĀŠANA

- Šis produkts tika izveidots un ražots ar augstas kvalitātes materiāliem un sastāvdaļām, kas var būt savāktas un atkārtoti izmantotas.
- Kad pie produkta ir piestiprināts atkritumu tvertnes simbols ar riteņiem, kas ir pārsvītrots ar krustu, tas nozīmē, ka produktu aizstāv Eiropas Direktīva 2012/19/UE.
- Lūdzam Jūs gūt informāciju par vietēju centru, kas savāc elektriskās un elektroniskā ierīces.
- Ievērot vietējās pastāvošās normas un neiznīcināt vecus produktus, kā parastus mājas atkritumus. Produkta pareizā iznīcināšana palīdz izvairīties no iespējamām negatīvām sekām vides un cilvēku veselībai.

#### ►et - TOOTE KASUTUSEST KÕRVALDAMINE

- See toode on projekteeritud ja toodetud kvaliteetsetest materjalidest ja osadest, mida võib uuesti ringlusse võtta ja korduskasutada.
- Kui tootel on märk, millel on ratastega prügikast, millele on rist peale tõmmatud, tähendab see, et toodet kaitseb Euroopa direktiiv 2012/19/UE.
- Palun tutvuge kohaliku elektri- ja elektroonikatoodete lahuskogumise süsteemiga.
- Täitke kehtivaid kohalikke õigusnorme ning ärge visake vana toodet olmejäätmete hulka. Toote õige kõrvaldamine aitab vältida võimalikke negatiivseid tagajärgi keskkonna ja inimeste tervisele.

#### ►ro - SCOATEREA DEFINITIVĂ DIN UZ A PRODUSULUI

- Acest produs a fost proiectat și fabricat cu materiale și componente de înaltă calitate care pot fi reciclate și refolosite.
- Când pe produs este aplicat simbolul unei pubele cu roți, marcată cu o cruce, înseamnă că produsul respectiv este conform Directivei Europene 2012/19/UE.
- Vă rugăm să vă informați în ceea ce privește colectarea separată a produselor electrice și electronice.
- Respectați normele locale în vigoare și nu depozitați produsele vechi împreună cu deșeurile menajere. Eliminarea corectă a produsului ajută la eliminarea consecințelor negative pe care acesta le poate avea asupra mediului înconjurător și a persoanelor.

#### ►sk - LIKVIDÁCIA VÝROBKU

- Tento výrobok bol navrhnutý a vyrobený z vysoko kvalitných materiálov a komponentov, ktoré je možné recyklovať a znovu použiť.
- Ak je na výrobku symbol prečiarknutého kontajnera, znamená to, že na výrobok sa vzťahuje Európska Smernica 2012/19/UE.
- Informujte sa o miestnom systéme pre oddelený zber elektrických a elektronických výrobkov.
- Dodržujte miestne predpisy a nelikvidujte staré produkty spolu s bežným komunálnym odpadom. Správna likvidácia výrobku pomôže predchádzať možným negatívnym dopadom na životné prostredie a ľudské zdravie.

► bg - ИЗХВЪРЛЯНЕ НА УРЕДА

-Това изделие е проектирано и произведено с материали и компоненти от високо качество, които могат да се рециклират или използват повторно.

-Когато на някое изделие е поставен символ с бидон на колелца, маркиран с хикс, това означава, че изделието е защитено съгласно Европейска Директива 2012/19/UE.

-Моля да се информирате относно местната система за разделно изхвърляне на електрически и електронни изделия.

-Спазвайте действащите местни нормативи и не изхвърляйте изделията, заедно с нормалните домакински отпадъци. Правилното изхвърляне на изделията, помага за избягване на възможни отрицателни последици, за здравето на хората и за опазване на околната среда.

► uk - УТИЛІЗАЦІЯ ВИРОБУ

-Цей виріб був спроектований і вироблений з використанням високоякісних матеріалів і комплектуючих, які можуть бути повторно перероблені і використані.

-Якщо на виріб нанесено символ перекресленого бака з колесами для сміття, це означає, що виріб відповідає Директиві Європейського Союзу 2012/19/UE.

-Просимо ознайомитися з інформацією щодо місцевої системи роздільного збору сміття для електричного і електронного обладнання.

-Дотримуйтеся чинних місцевих правил і не викидайте старі вироби до звичайних побутових відходів. Правильна утилізація виробу допомагає уникнути можливих негативних наслідків для довкілля і здоров'я людей.

► bs - ODLAGANJE PROIZVODA

-Ovaj je proizvod dizajniran i proizveden korištenjem materijala i komponenata visoke kvalitete koji se mogu reciklirati i ponovo koristiti.

-Kada se na ovaj proizvod postavi simbol prekrizene kante /obilježene krstom na točkovima, to znači da je proizvod podložan Evropskoj Direktivi 2012/19/UE.

-Molimo Vas da se informirate o lokalnom sistemu diferencijalnog sakupljanja električnih i elektronskih proizvoda.

-Poštujte lokalne propise na snazi i ne odbacujte stare proizvode u obični kućanski otpad. Pravilno odlaganje proizvoda pomaže i onemogućuje negativne posljedice za zdravlje ljudi i okoliša

► el - ΔΙΑΘΕΣΗ ΤΟΥ ΠΡΟΪΟΝΤΟΣ

-Το προϊόν αυτό σχεδιάστηκε και κατασκευάστηκε με υλικά και εξαρτήματα υψηλής ποιότητας, τα οποία μπορούν να ανακυκλωθούν και να ξαναχρησιμοποιηθούν.

-Όταν ένα προϊόν είναι συνδεδεμένο με το σύμβολο του διαγεγραμμένου τροχοφόρου σημειωμένο με ένα σταυρό, σημαίνει ότι το προϊόν καλύπτεται από την Ευρωπαϊκή Οδηγία 2012/19/UE.

-Σας συνιστούμε να ενημερωθείτε σχετικά με το τοπικό σύστημα συλλογής για την ανακύκλωση ηλεκτρικών και ηλεκτρονικών προϊόντων.

-Τηρήστε τους τοπικούς κανονισμούς που ισχύουν και μην απορρίπτετε τα παλαιά προϊόντα στα οικιακά απορρίμματα. Η σωστή διάθεση του προϊόντος βοηθά στην αποφυγή πιθανών αρνητικών συνεπειών για την υγεία του περιβάλλοντος και του ανθρώπου.

► zh - 弃置旧的产品

-该产品是由高质量的原材料和零配件生产而成的，可以进行回收再利用

-当这个标识标签出现在产品上时，它表明这个产品符合 European Directive 2012/19/UE 标准。

-请熟知产品实际使用地关于处理废弃的电子元件的相关法律规定。

-请严格根据当地法规处理废弃的产品和包装，并确保不和生活垃圾混装。正确的处理方式可以避免对环境和人体健康产生的潜在威胁。

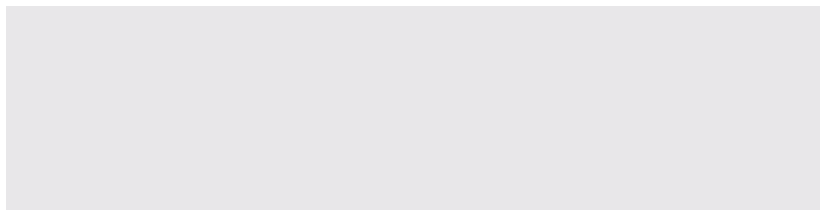





---

**Dantherm S.p.A.**  
Via Gardesana 11  
37010 Pastrengo (VR)  
Italy  
t.: +39 045 6770533  
e.: [info.it@danthermgroup.com](mailto:info.it@danthermgroup.com)



DOWNLOAD  
CATALOGUE



SEND US YOUR  
FEEDBACK



REGISTER FOR  
3-YEAR WARRANTY

---

We will not accept any responsibility for any errors and omissions in this user manual.  
All images and copy within this user manual are protected by copyright.

---