



MCS **MASTEEB**[®]
CLIMATE SOLUTIONS

NÁVOD K OBSLUZE A ÚDRŽBĚ

BC 220



OBRÁZKY

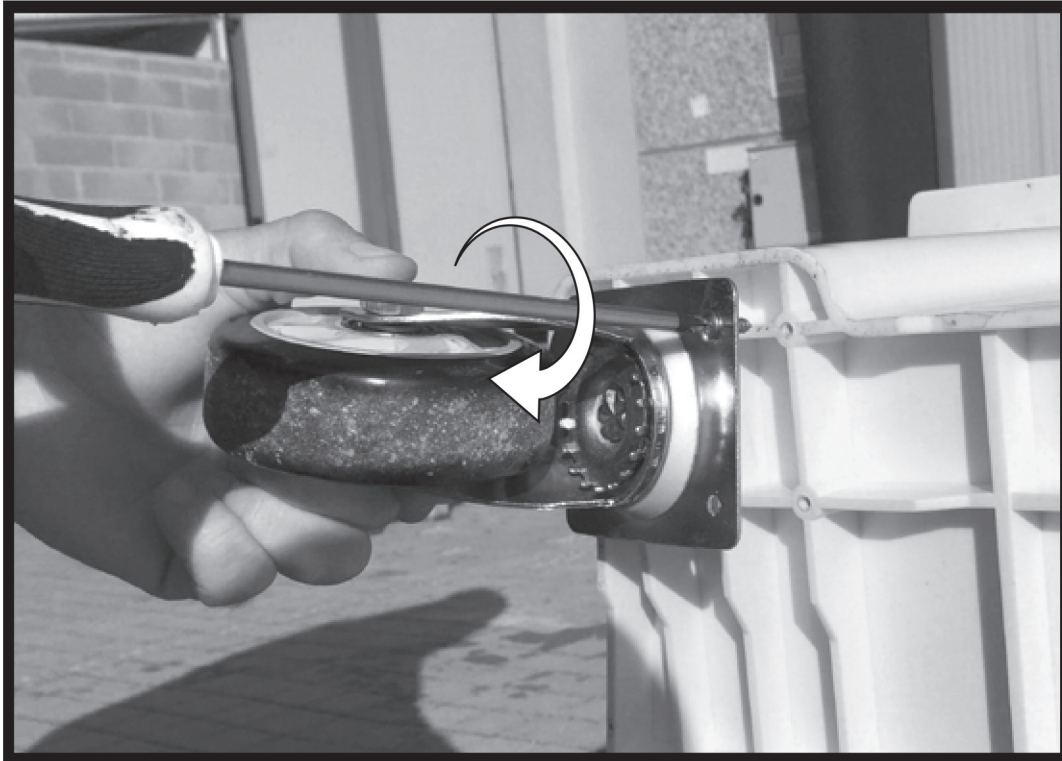

1

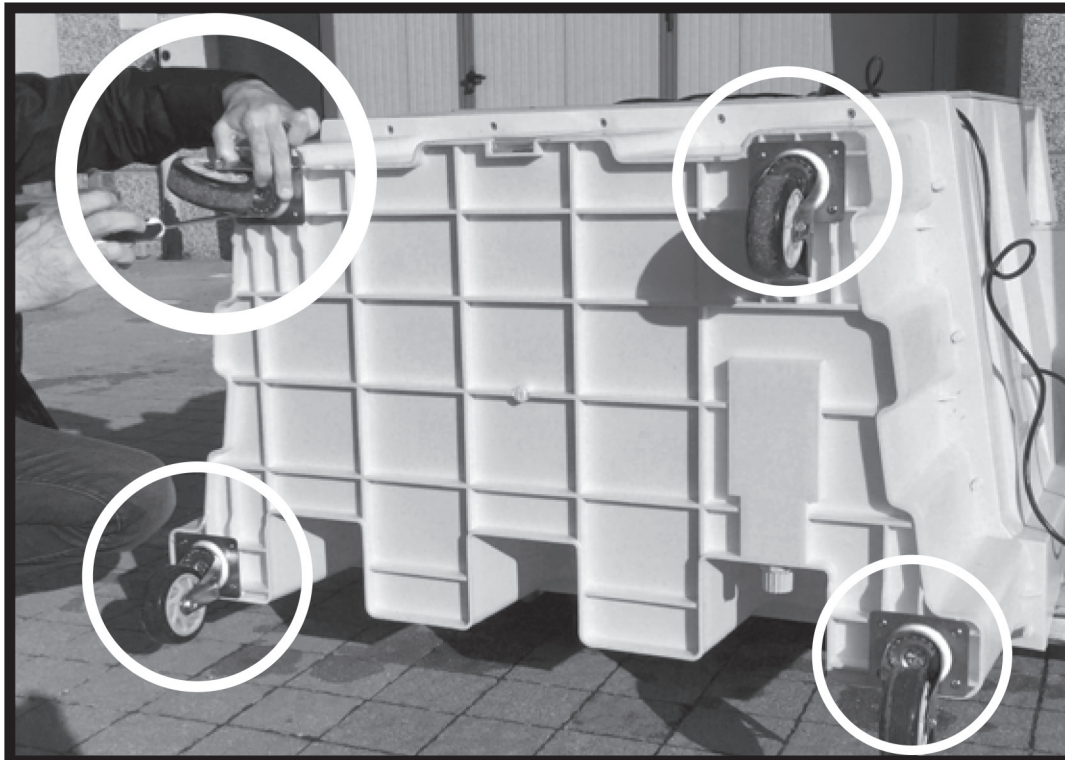

1

OBRÁZKY



2



3

OBRÁZKY

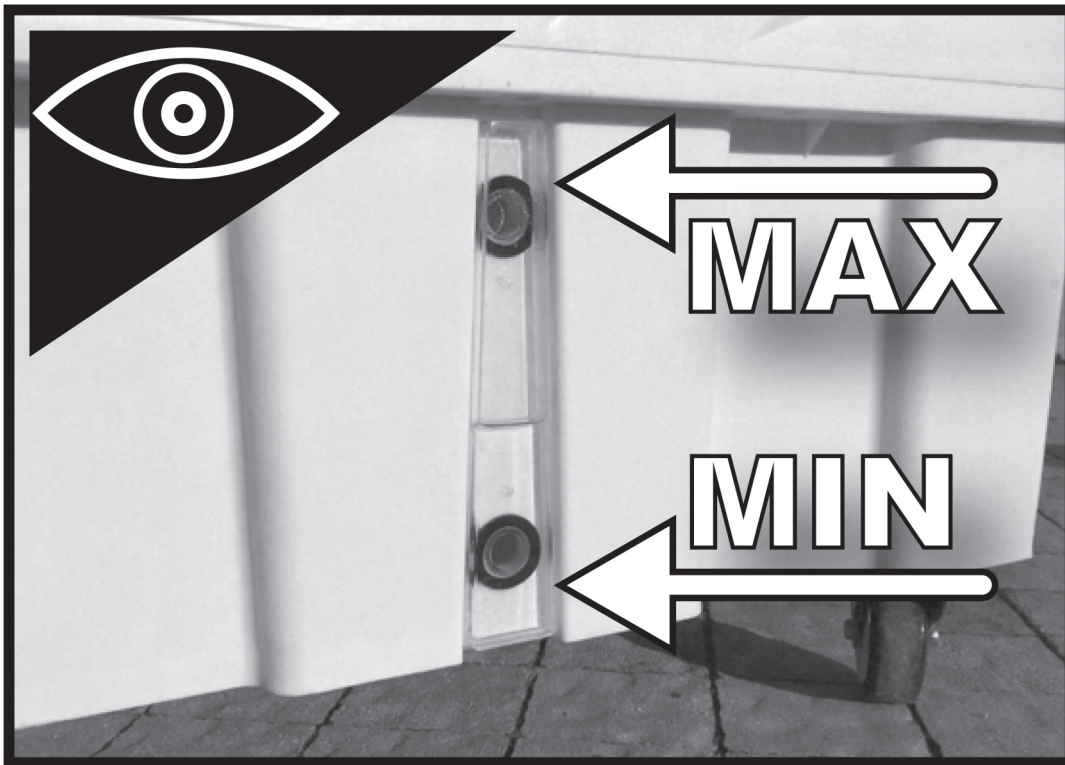

4



5

OBRÁZKY



6

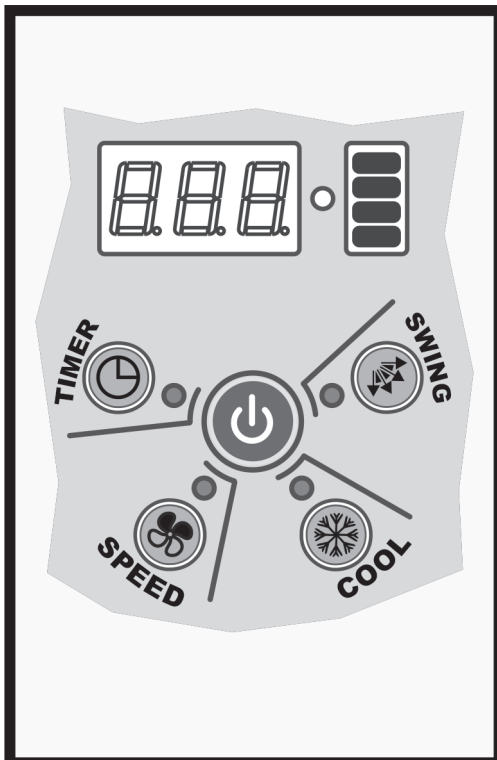

7



8

OBRÁZKY

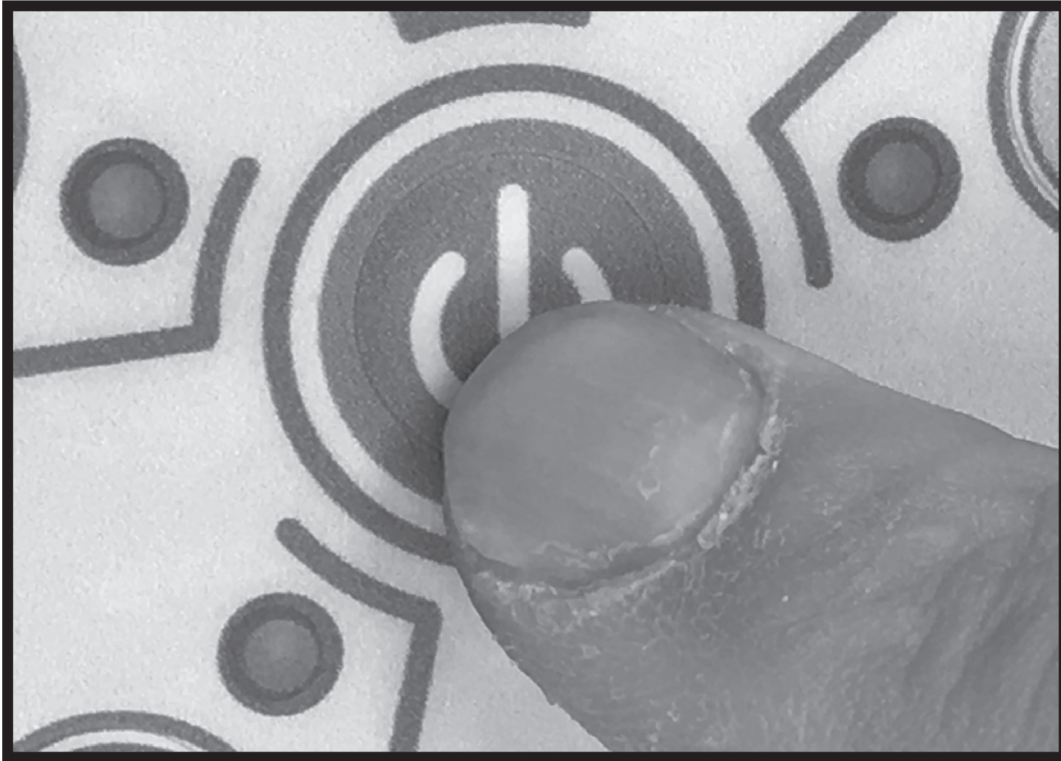

9



10

OBRÁZKY

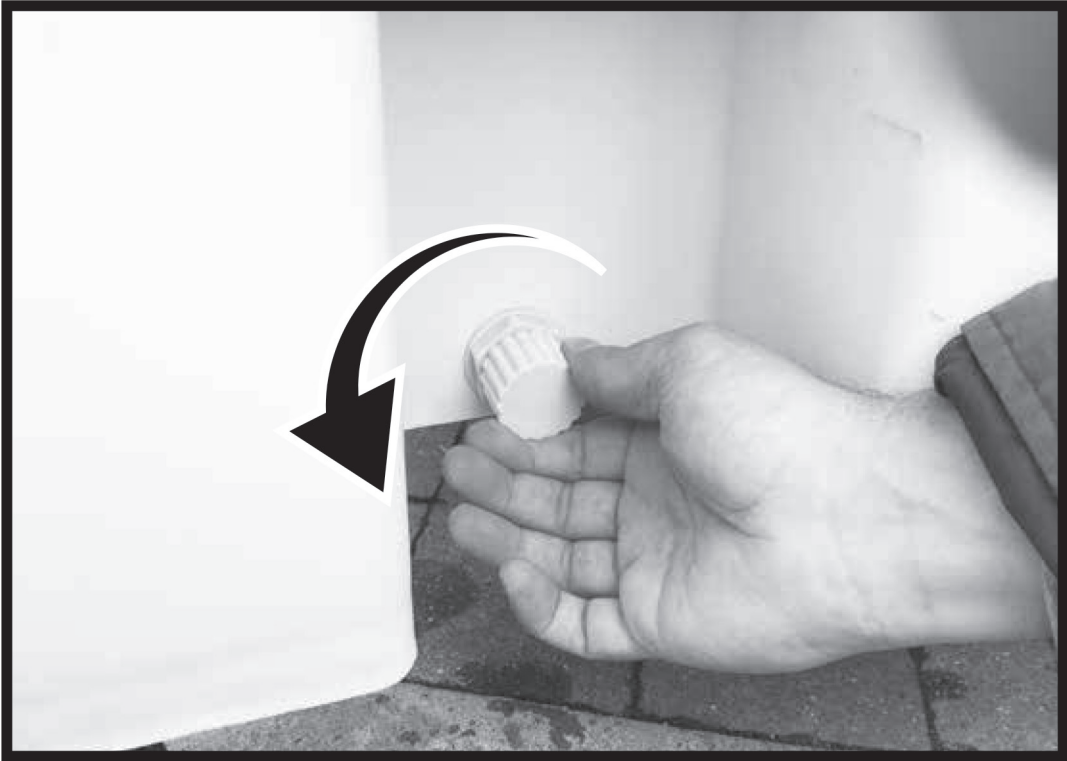

11



12

OBRÁZKY

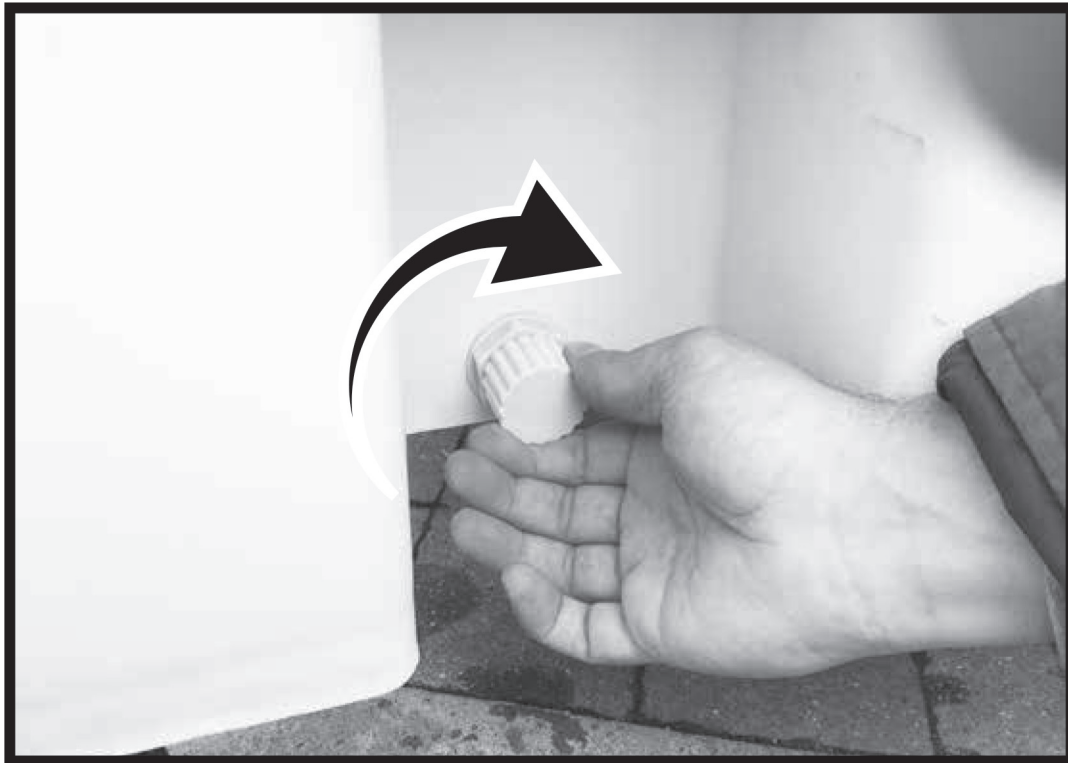

13

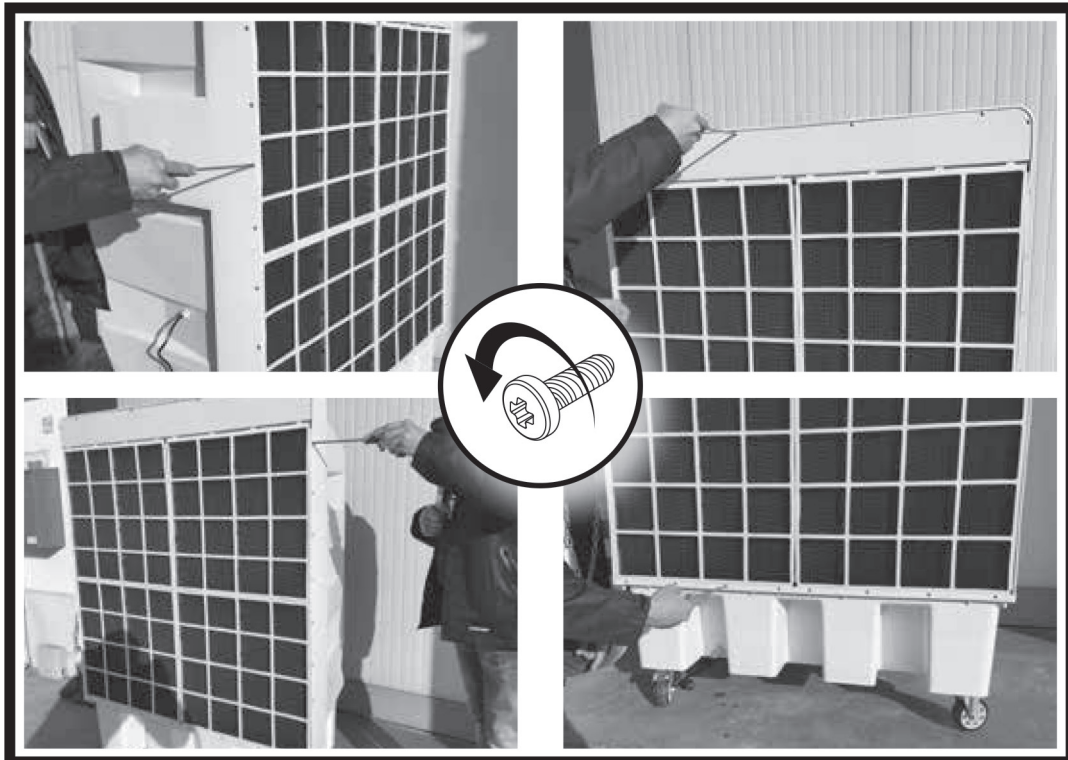

14

OBRÁZKY

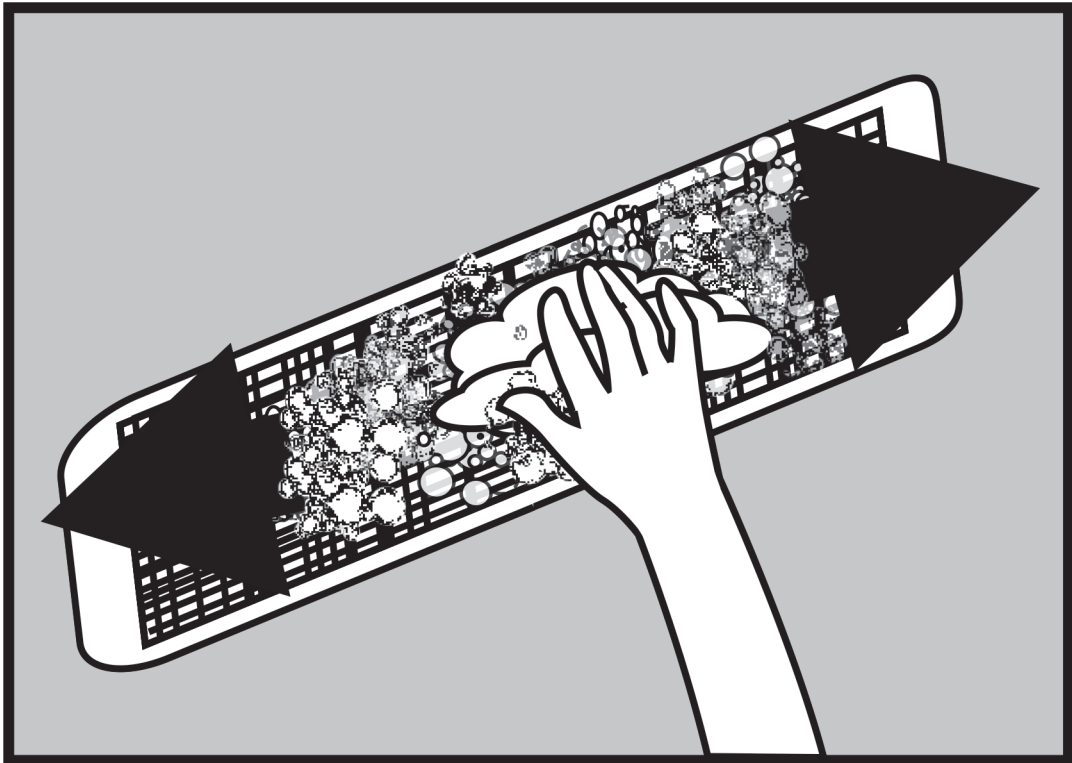

15

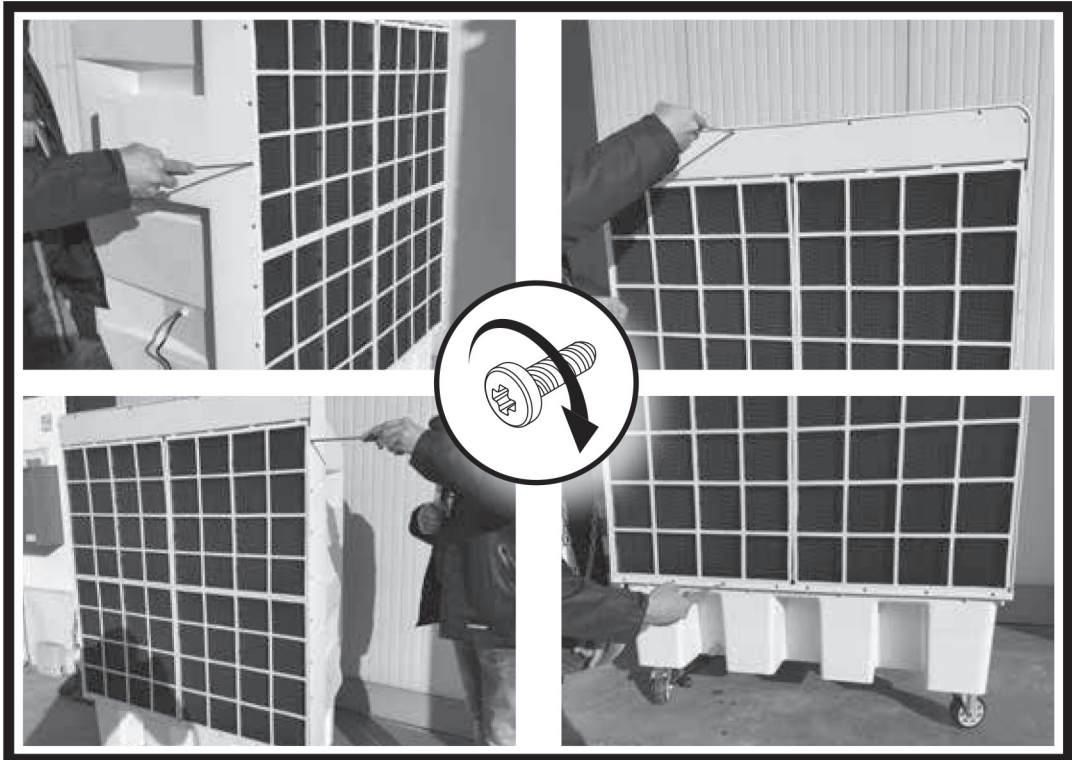

16

►► 1. BEZPEČNOSTNÍ POKYNY

⚠ DŮLEŽITÉ: PŘED MONTÁŽÍ, UVEDENÍM DO PROVOZU NEBO PROVÁDĚNÍM ÚDRŽBY TOHOTO ZAŘÍZENÍ SI PŘEČTĚTE A POCHOPTĚ TENTO NÁVOD K OBSLUZE. NESPRÁVNÝ ZPŮSOB POUŽITÍ TOHOTO ZAŘÍZENÍ MŮŽE BÝT PŘÍČINOU VÁŽNÉHO ÚRAZU. USCHOVEJTE SI TENTO NÁVOD PRO DALŠÍ POUŽITÍ.

⚠ DŮLEŽITÉ: Toto zařízení není vhodné pro použití osobami (včetně dětí) se sníženými fyzickými, smyslovými a duševními schopnostmi nebo s nedostatkem zkušeností či znalostí, pokud nejsou pod dohledem osoby odpovědné za jejich bezpečnost. Děti musí být pod dozorem, aby si se zařízením nemohly hrát.

- 1.1. Nádrž zařízení plňte pouze čistou vodou.
 - 1.2. Před plněním vodou zařízení vypněte a odpojte od napájení.
 - 1.3. Po naplnění nádrže zařízení nepřemísťujte.
 - 1.4. Při používání zařízení dodržujte všechny místní předpisy a platné normy.
 - 1.5. Zařízení udržujte v suchu, aby nedošlo k úrazu elektrickým proudem. Ruce musí být vždy suché.
 - 1.6. Používejte pouze ve větraných a suchých prostorech.
 - 1.7. Pouze pro vnitřní použití.
 - 1.8. Zařízení napájejte výhradně ze zásuvky s napětím a frekvencí shodnými s údaji na typovém štítku.
 - 1.9. Používejte pouze prodlužovací kabely se třemi vodiči a správně zapojeným uzemňovacím vodičem.
 - 1.10. Zařízení během používání nezakrývejte papíry, kartony, plasty, plechy nebo jinými hořlavými materiály, aby se předešlo možným rizikům.
 - 1.11. Zařízení musí být používáno na stabilním a vodorovném povrchu, aby se předešlo možným rizikům.
 - 1.12. Pokud není zařízení používáno, odpojte ho ze zásuvky.
 - 1.13. Nezakrývejte ventilační otvor (zadní strana), ani výstup vzduchu na přední straně zařízení.
 - 1.14. Minimální doporučená bezpečná vzdálenost mezi zařízením a stěnou nebo jinými překážkami je 0,5 m.
 - 1.15. Pokud je zařízení připojeno k napájení nebo je v provozu, nikdy ho nepřemísťujte, nemanipulujte s ním, nedoplňujte nádrž, ani neprovádějte žádnou údržbu.
 - 1.16. Zařízení (včetně dodaného kabelu) musí být vždy v bezpečné vzdálenosti od zdrojů tepla.
 - 1.17. Pokud je třeba zařízení demontovat nebo opravit, musí to být provedeno v autorizovaném servisu.
 - 1.18. Pokud je napájecí kabel poškozen, musí být vyměněn v autorizovaném servisu, aby se předešlo možným rizikům.
 - 1.19. Po určité době nepoužívání nádržku umyjte čistou vodou.
 - 1.20. Pokud se zařízení po spuštění chová neobvykle, ihned ho odpojte od napájení a kontaktujte servisní středisko.
 - 1.21. Chraňte napájecí kabel před poškozením v důsledku pohybu vozidel nebo chodců. Nesprávné připojení k elektrickému napětí nebo nesprávná instalace může vést k úrazu elektrickým proudem.
 - 1.22. Provozní podmínky:
 - A) Teplota vzduchu: 18–45 °C; Teplota vody: <45 °C.
 - B) Přiváděný vzduch musí být bez prachu a znečišťujících látek, jinak je třeba přistoupit k jeho dalšímu čištění.
- ## ►► 2. VYBALENÍ
- 2.1. Odstraňte všechny obalové materiály, ve kterých bylo zařízení při dodání zabalené, a zlikvidujte je v souladu s platnými předpisy.
 - 2.2. Z obalu vyjměte všechny součásti zařízení.
 - 2.3. Zkontrolujte, zda při přepravě nedošlo k poškození. Pokud se zařízení jeví jako poškozené, neprodleně informujte prodejce.

►► 3. SESTAVENÍ

Zařízení má pro usnadnění manipulace kolečka. V závislosti na modelu mohou být kolečka již namontovaná nebo ne. Součásti s příslušnými maticemi a šrouby se nacházejí uvnitř obalu. (Obr. 1).

►► 4. PROVOZ

VÝSTRAHA: Před zapnutím zařízení si důkladně přečtěte „BEZPEČNOSTNÍ POKYNY“.

VÝSTRAHA: Jako prevenci před poruchami a jinými anomáliemi používejte jen čistou vodu.

VÝSTRAHA: Ověřte, zda je váš elektrický rozvod správně uzemněn. Připojení k síti musí být provedeno v souladu s platnými národními normami. Zařízení napájejte výhradně ze zásuvky s napětím a frekvencí shodnými s údaji na typovém štítku.

POZNÁMKA: Tyto modely mohou být pomocí hadice se spojkou připojeny k rozvodu vody (Obr. 10).

►► 4.1. ZAPNUTÍ:

- 4.1.1. Otevřete dvířka plnicího otvoru nádrže (Obr. 2).
- 4.1.2. Naplňte nádrž vodou (Obr. 3), hladina vody musí na stavoznaku dosahovat mezi značky MIN a MAX (Obr. 4), aby se předešlo možným rizikům.
- 4.1.3. Zavřete dvířka plnicího otvoru nádrže (Obr. 5).
- 4.1.4. Napájecí kabel zapojte do zásuvky (Obr. 6).
- 4.1.5. Stiskem tlačítka „ON/OFF“/“POWER“ zařízení zapnete (Obr. 9).

►► 4.2. OVLÁDACÍ PANEĽ A FUNKCE (Obr. 7):

- ON/OFF (ZAP/VYP): Zapíná a vypíná zařízení.
- SPEED (otáčky): Zvyšuje nebo snižuje otáčky ventilátoru zařízení. Můžete si vybrat ze tří intenzit.

- COOL (chlazení): Zapíná a vypíná režim chlazení.
- SWING (otáčení): Zapíná a vypíná automatické otáčení lamel pro řízení proudění vzduchu.
- TIMER (časovač): Zapíná a vypíná časovač pro automatické zapnutí nebo vypnutí zařízení.
 - Zpožděné zapnutí: U zapnutého zařízení opakovaně stiskněte tlačítko „TIMER“, dokud se nezobrazí požadovaný čas (číslo bliká), a poté zařízení vypněte.
 - Zpožděné vypnutí: U zapnutého zařízení opakovaně stiskněte tlačítko „TIMER“, dokud se nezobrazí požadovaný čas, pak je vypnutí nastaveno.

POZNÁMKA: Pokud zařízení vydá akustický signál, znamená to, že nádržka je prázdná a je nutné ji znovu naplnit (funkce „COOL“). Pokud chcete deaktivovat akustický signál, deaktivujte funkci „COOL“ (chlazení).

►► 4.2.2. DÁLKOVÉ OVLÁDÁNÍ A FUNKCE (Obr. 8):

- POWER: Zapíná nebo vypíná zařízení.
- LOW - MID - HIGH (nízká - střední - vysoká): Zvyšuje nebo snižuje otáčky ventilátoru zařízení. Můžete si vybrat ze tří rychlostí: NÍZKÁ, STŘEDNÍ a VYSOKÁ.
- COOL (chlazení): Zapne režim chlazení.
- WIND (vítr): Zapne POUZE režim ventilace.
- SWING (otáčení): Zapíná a vypíná automatické otáčení lamel pro řízení proudění vzduchu.
- TIMER (časovač): Umožňuje aktivovat nebo deaktivovat režim zpožděného zapnutí nebo vypnutí.
 - Zpožděné zapnutí: U zapnutého zařízení opakovaně stiskněte tlačítko „TIMER“, dokud se nezobrazí požadovaný čas (číslo bliká), a poté zařízení vypněte.
 - Zpožděné vypnutí: U zapnutého zařízení opakovaně stiskněte tlačítko „TIMER“, dokud se nezobrazí požadovaný čas, pak je vypnutí nastaveno.

►► 4.3. VYPNUTÍ:

- 4.3.1. Stiskem tlačítka „ON/OFF“/“POWER“ zařízení vypnete (Obr. 9).
- 4.3.2. Nádrž vyprázdníte pomocí zátky vypouštěcího otvoru (Obr. 11-12-13).

►► 5. ČIŠTĚNÍ A ÚDRŽBA

VÝSTRAHA: PŘED PROVÁDĚNÍM JAKÉKOLI ÚDRŽBY NEBO OPRAV ODPOJTE NAPÁJECÍ KABEL ZE ZÁSUVKY.

V ZÁVISLOSTI NA PROSTŘEDÍ, KDE JE ZAŘÍZENÍ POUŽÍVÁNO MOHOU MÍT NA JEHO ČINNOST VLIV PRACH, NEČISTOTY NEBO KVALITA VODY. PROTO MŮŽE BÝT POTŘEBA VYČISTIT NÁSLEDUJÍCÍ KOMPONENTY:

►► 5.1. NÁDRŽ:

Vodu doporučujeme měnit často.

- 5.1.1. Zařízení vypnete a odpojte napájecí kabel ze zásuvky (Obr. 6 a Obr. 9).
- 5.1.2. Nádrž vyprázdníte pomocí zátky vypouštěcího otvoru (Obr. 11-12-13).

►► 5.2. VZDUCHOVÝ FILTR:

Vzduchový filtr doporučujeme čistit často.

VÝSTRAHA: Znečištěný vzduchový filtr může vést k výraznému poklesu výkonu zařízení.

- 5.2.1. Zařízení vypnete a odpojte napájecí kabel ze zásuvky (Obr. 6 a Obr. 9).
- 5.2.2. Vyšroubujte upevňovací šrouby a poté vyndejte filtr (Obr. 14).
- 5.2.3. Filtry čistěte jemným čisticím prostředkem a čistým hadříkem (Obr. 15). Zkontrolujte, zda je filtr úplně suchý.
- 5.2.4. Vraťte filtr na místo a zajistěte jej šrouby (Obr. 16).

►► 5.3. VODNÍ OKRUH:

- 5.3.1. Pro správnou funkci zařízení vypnete režim CHLAZENÍ několik minut před úplným vypnutím zařízení, předejde se tím kondenzaci vody.
- 5.3.2. Jednou měsíčně doporučujeme venku spustit kompletní cyklus s použitím čisté vody a vhodného dezinfekčního prostředku.

►► 6. PŘIPOJENÍ VZDÁLENÉHO HYGROSTATU (volitelný)





Vzdáleně připojený hygromat lze zapojit sériově do zásuvky a ovládat tak automatické zapínání nebo vypínání zařízení. Po aktivaci hygromatu se chladič během normálního provozu vypne. Opětovné zapnutí je automatické a obnoví se stejná provozní konfigurace, jako byla před vypnutím.

POZOR: JEDINÉ NASTAVENÍ, KTERÉ SE NEOBNOVÍ, JE FUNKCE „ČASOVAČE“. V TOMTO PŘÍPADĚ ZAŘÍZENÍ PŘEJDE DO POHOTOVOSTNÍHO STAVU.

►► 7. VYHLEDÁVÁNÍ A ODSTRAŇOVÁNÍ ZÁVAD

ZÁVADA	PŘÍČINA	ŘEŠENÍ
Displej nefunguje	1. Není napájení 2. Zařízení je vadné	1a. Zkontrolovat, zda je zařízení připojeno k napájení 1b. Kontaktovat servis 2. Kontaktovat servis
Žádný nebo nízký průtok vzduchu	1. Překážka na přívodu vzduchu na zadní straně 2. Zařízení je vadné	1a. Zadní strana nesmí být blízko u předmětů, které by mohly bránit průtoku vzduchu 1b. Odstranit předměty z prostoru sání 1c. Kontaktovat servis 2. Kontaktovat servis
Zařízení nereaguje na ovládání	1. Zařízení je vadné	1. Kontaktovat servis
Ze zařízení uniká voda	1. Zátka otvoru uvolněná 2. Vypouštěcí otvor znečištěný, zátka netěsní 3. Nádrž netěsní 4. Odkapávání z panelu	1. Dotáhněte zátku 2. Otvor očistit a uzavřít zátkou 3. Kontaktovat servis 4. Kontaktovat servis

TECHNICKÉ PARAMETRY

MODEL	BC 220
	22 000 m ³ /h
	120 l
	220–240 V 50 Hz 4,5 A 750 W
	59 kg
	IPX1

 **DŮLEŽITÉ:** Pro správnou funkci použijte elektrický generátor třídy G3 nebo vyšší (kolísání frekvence ±1 %, odchylka napětí ±2 %). Maximální výkon elektrického generátoru musí být třikrát vyšší než jmenovitý výkon napájeného zařízení.

SCHÉMA ZAPOJENÍ



LIKVIDACE PRODUKTU

- Tento produkt byl navržen a vyroben z vysoce kvalitních komponent a materiálů, které mohou být recyklovány a znovu použity.
- Pokud je na produktu symbol přeškrtnuté kolečkové popelnice, znamená to, že se na výrobek vztahuje evropská směrnice 2012/19/EU.
- Informujte se o místním systému sběru elektrických a elektronických zařízení
- Dodržujte místní platné předpisy a nevyhazujte staré produkty do běžného domovního odpadu. Správná likvidace produktu pomáhá předcházet možným negativním dopadům na zdraví a životní prostředí.

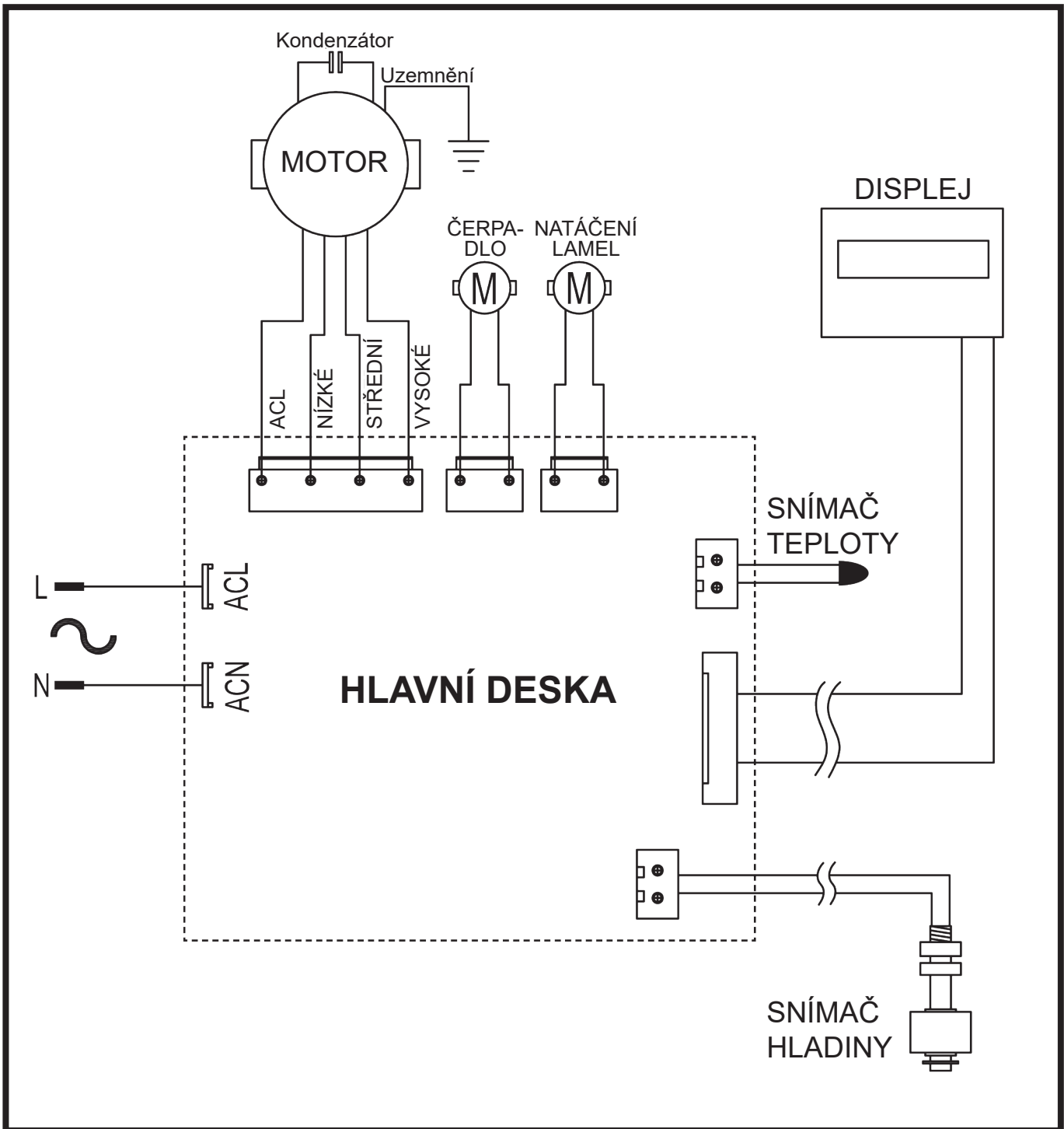
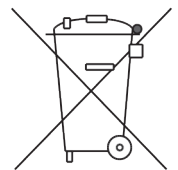

PROHLÁŠENÍ O SHODĚ CE



PROHLÁŠENÍ O SHODĚ CE

**DANTHERM S.p.A. Via Gardesana 11
-37010- Pastrengo (VR), ITÁLIE**

Produkt:

BC 220

Prohlašujeme, že je v souladu s požadavky následujících
směrnic a norem:

2014/35/EU, 2011/65/EU, 2009/125/ES

**EN 60335-1:2012/A11:2014, EN 60335-2-98:2003/A2:2008,
(EU) č. 327/2011**

Dantherm S.p.A.
Via Gardesana 11, -37010-
Pastrengo (VR), Italy

Dantherm S.p.A.
Виа Гардесана 11, 37010
Пастренго (Верона), Италия

Dantherm Sp. z o.o.
ul. Magazynowa 5A,
62-023 Gądkі, Poland

Dantherm Sp. z o.o.
ул. Магазинова, 5А,
62-023 Гадки, Польша

Dantherm LLC
ul. Transportnaya 22/2,
142802, STUPINO, Moscow region, Russia

ООО «Дантерм»
Ул. Транспортная, 22/2,
142802, г. Ступино, Московская обл., РФ

Dantherm China LTD
Unit 2B, 512 Yunchuan Rd.,
Shanghai, 201906, China

Dantherm China LTD
Юньчуань роад, 512, строение 2В,
Шанхай, 201906, Китай

Dantherm SP S.A.
C/Calabozos, 6 Polígono Industrial, 28108
Alcobendas (Madrid) Spain

Dantherm SP S.A.
Ц/Калабозос, 6 Полигоно Индустириал,
28108 Алкобендас (Мадрит) Испания
